



**KLETON fabrique
tous ses produits
avec qualité et fiabilité**

**Vous avez des spécifications bien
particulières? Pas de problème!**

Pas de problème! KLETON est le spécialiste du sur mesure. Recherchez simplement le logo K sur mesure dans le catalogue. Vous ne trouvez pas ce que vous cherchez? Il vous suffit de communiquer avec l'un de nos représentants des ventes et nous serons ravis de vous aider.

PERSONNALISER . . .

- Portes à lanières
- Chariots à plateforme
- Barrières de sécurité
- Butoirs
- Armoires pour cylindres à gaz
- Établis
- Chariots à tablettes
- et plus...

contactez-nous aujourd'hui!



**C'est KLETON
du solide depuis 40 ans!**

INDEX RAPIDE

ÉQUIPEMENT DE MANUTENTIONS 3-63

ÉQUIPEMENT INDUSTRIEL & POUR L'ATELIER 64-88

ÉCHELLES ROULANTES, ESCABEAUX & PLATEFORMES 89-94

ENTREPÔT & RANGEMENT 95-138

ÉQUIPEMENT POUR BARILS 139-143

POMPES POUR BARILS & ACCESSOIRES 144-152

OUTILS POUR EMBALLAGE 153-167



ÉQUIPEMENT DE MANUTENTIONS

Tables élévatrices	4 - 5	Chariots à tablettes	33 - 35
Tables élévatrices robusted	6 - 7	Chariots à tablettes démontés	36
Transpalettes	8 - 11	Chariots à cueillette	37
Équipement pour la manutention des palettes	12	Chariots de service mobiles	38 - 41
Gerbeur Hydraulique à plateforme	13	Chariots ergonomiques à tablettes	39
Tire-palettes	13	Chariot de bureau pour le courrier	41
Plateforme de levage à ressorts	14	Chariots à plateforme	42 - 50
Palans	15 - 17	Chariots wagon à plateforme	46
Chariots	17	Chariots à plateforme surélevée	46
Diabls	18 - 25	Plateformes avec pieds	47
Chariots pour bouteilles de gaz	21	Chariots pliants à plateforme	48
Diabls en aluminium	22 - 24	chariots à plateforme en aluminium	49 - 50
Diabls pour électroménagers	25	Socles roulants	51 - 53
Chariots basculeurs	26 - 30	Chariots spécialisés	54 - 57
Conteneurs autobasculants	26 - 27	Chevalets robustes	56
Chariots grillagés	29 - 31	Roulettes	50 - 61
Chariots de sécurité	32	Cales de roue	62 - 63
		Levier stabilisateurs pour remorque	63

TABLES ÉLÉVATRICES HYDRAULIQUES À CISEAUX

Les tables Kleton sont offertes en plusieurs capacités et se déplacent pour répondre à une grande variété d'applications. Tous les modèles comportent un ensemble intégré pompe hydraulique/cylindre. Les tables élévatrices à ciseaux Kleton ajoutent une valeur de mobilité au concept de la table élévatrice hydraulique. Leur fonctionnalité est exceptionnelle et la manoeuvrabilité est apparente, qu'elle soit chargée ou vide. De plus, la construction solide et le système hydraulique de qualité supérieure complètent la facilité d'usage avec un minimum d'entretien.

UTILISATIONS

Les tables Kleton sont utilisées dans une grande variété d'applications, que ce soit comme tablettes pour l'inventaire ou pour soulever et déplacer le matériel d'entrepôt, d'atelier ou de manufacture.

FONCTIONNEMENT

Le design KLETON permet aux travailleurs de facilement déplacer et de positionner des charges à une hauteur de travail pratique. En minimisant le levage, la portée et l'allongement indésirables, les tables Kleton augmentent la productivité et diminuent les blessures en milieu de travail.

CARACTÉRISTIQUES:

- Poignée à pousser ergonomique avec une commande d'abaissement de la plateforme facile à utiliser
- Pompe à pied hydraulique pour élever la plateforme

- Fini à revêtement en poudre orange de qualité qui offre une durabilité exceptionnelle et une résistance à la corrosion
- Deux roulettes fixes en polyuréthane
- Deux roulettes pivotantes en polyuréthane avec frein



No modèle	Dim de la plateforme	Capacité lb	Hauteur élevée	Hauteur abaissée	Coupe de pédale max
MP005	27-1/2" x 17-3/4"	330	29,13	8,85	25



No modèle	Dim de la plateforme	Capacité lb	Hauteur élevée	Hauteur abaissée	Coupe de pédale max
MP006	32" x 19-3/4"	660	35,4	11	36



No modèle	Dim de la plateforme	Capacité lb	Hauteur élevée	Hauteur abaissée	Coupe de pédale max
MP007	35-3/4" x 19-3/4"	770	51,1	13,7	60



No modèle	Dim de la plateforme	Capacité lb	Hauteur élevée	Hauteur abaissée	Coupe de pédale max
MP008	32" x 19-3/4"	1100	35,4	11	45

TABLES ÉLÉVATRICES HYDRAULIQUES À CISEAUX

CARACTÉRISTIQUES:

- Poignée à pousser ergonomique avec une commande d'abaissement de la plateforme facile à utiliser
- Pompe à pied hydraulique pour élever la plateforme

- Fini à revêtement en poudre orange de qualité qui offre une durabilité exceptionnelle et une résistance à la corrosion
- Deux roulettes fixes en polyuréthane
- Deux roulettes pivotantes en polyuréthane avec frein



No modèle	Dim de la plateforme	Capacité lb	Hauteur élevée	Hauteur abaissée	Coupe de pédale max
MP009	63" x 31-1/2"	1100	35.4	12.2	55



No modèle	Dim de la plateforme	Capacité lb	Hauteur élevée	Hauteur abaissée	Coupe de pédale max
MP010	39-1/2" x 20"	1650	39.3	16.5	70



No modèle	Dim de la plateforme	Capacité lb	Hauteur élevée	Hauteur abaissée	Coupe de pédale max
MP011	40" x 20"	2200	39.3	14.9	55



No modèle	Dim de la plateforme	Capacité lb	Hauteur élevée	Hauteur abaissée	Coupe de pédale max
MP012	48" x 24"	1540	59	18.7	70

TABLES ÉLEVATRIÈRES HYDRAULIQUES À CISEAUX ROBUSTE

CARACTÉRISTIQUES GÉNÉRALES

- Construction solide avec rouleaux à ciseaux immergés pour une stabilité maximale
- Systèmes hydrauliques supérieurs qui comprennent une pompe/cylindre intégrée pour une fiabilité maximale
- Roulettes et roues de haute qualité pour une mobilité exceptionnelle (deux fixes, deux pivotantes)
- Poignée à pousser ergonomique avec une commande d'abaissement pratique
- Commande d'abaissement qui s'arrête automatiquement lorsqu'elle est relâchée pour une sécurité supplémentaire
- Goupilles d'entretien pratiques qui fixent solidement en place l'articulation en ciseaux pour l'inspection et l'entretien du modèle **MJ525**
- Fini avec revêtement en poudre qui offre une durabilité exceptionnelle et une résistance à la corrosion
- Couleur: bleu Kleton

UTILISATIONS

Les tables Kleton sont utilisées dans une grande variété d'applications, que ce soit comme tablettes pour l'inventaire ou pour soulever et déplacer le matériel d'entrepôt, d'atelier ou de manufacture.

FONCTIONNEMENT

Le design KLETON permet aux travailleurs de facilement déplacer et de positionner des charges à une hauteur de travail pratique. En minimisant le levage, la portée et l'allongement indésirables, les tables Kleton augmentent la productivité et diminuent les blessures en milieu de travail.



MJ518 Poignée rétractable



▶ DÉCOUVREZ COMMENT ÇA FONCTIONNE
www.Youtube.com/KletonInd

MJ519 & MJ521
Poignée rétractable



MJ519



MJ520

No modèle	Capacité lb	Haut de la plateforme abaissée"	Haut de la plateforme élevée"	Largeur de la plateforme"	Longueur de la plateforme"	Haut de la poignée"	Coups de pédale maximal	Poids lb	Diamètre de la roue
MJ518	330	8-5/8	29	17-3/4	27-1/2	37-3/8	28	95	4"
MJ519	660	11-1/4	34-5/8	19-3/4	32	39	27	151	5"
MJ520	770	14	51-1/4	19-3/4	35-3/4	38-3/8	53	215	5"
MJ521	1100	11-1/4	34-5/8	19-3/4	32	39	27	173	5"

NOTE: Hauteur de la plateforme abaissée et élevées inclue les roues.

TABLES ÉLÉVATRICES HYDRAULIQUES À CISEAUX ROBUSTE

DÉCOUVREZ COMMENT ÇA FONCTIONNE
 www.Youtube.com/KletonInd



MJ522



MJ523



MJ524



MJ525



MJ526

No modèle	Capacité lb	Hauteur abaissée"	Hauteur élevée"	Largeur de la plateforme"	Longueur de la plateforme"	Hauteur de la poignée"	Coups de pédale max	Poids lb	Diamètre de la roue
MJ522	1100	11-1/4	36	31-7/8	63	39	55	341	5"
MJ523	1650	16-1/2	35-3/8	20-1/8	39-3/8	39-3/8	45	264	5,75"
MJ524	2200	15	39	20-1/8	40	38-5/8	82	272	5"
MJ525	2200	15	53-1/2	29-1/2	80-1/8	39-3/8	200	682	5"
MJ526	1545	17-1/2	59-1/8	24	48	40	97	430	5"

NOTE: Hauteur de la plateforme abaissée et élevées inclue les roues.

TRANSPALETTES

Fabrication solide qui fait de ce transpalette le meilleur rapport qualité/prix pour vos besoins en manutention. Fourches comprenant des rouleaux d'entrée et un design effilé pour faciliter l'entrée des palettes et sont renforcées pour les charges lourdes.

TRANSPALETTES HYDRAULIQUES

La commande manuelle à trois fonctions (soulever, neutre et abaisser) et la poignée de sécurité annulaire à ressort et à redressement automatique augmentent le confort et facilitent le fonctionnement. Piston en chrome durci avec protecteur contre la poussière pour une performance fiable. Fini à revêtement en poudre durable.

- Bande de roulement en polyuréthane robuste liée au noyau en fonte des roues directrices et rouleaux qui offrent une performance supérieure
- Rouleaux en plastique robuste qui facilitent l'entrée et la sortie des palettes
- Fourches de 6-1/4" (158,75 mm) de large
- Hauteur abaissée du transpalette: 3-1/4"
- Hauteur élevée du transpalette: 7-3/4"
- Couleur: jaune
- Matériau du cadre: Acier
- Garantie limitée de un an

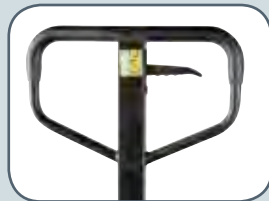

Commande manuelle à trois fonctions (soulever, neutre et abaisser) et poignée de sécurité à ressort et à redressement automatique.



**CAPACITÉ
5500 LB**

No modèle	Dim hors tout des fourches	
	Largeur"	Longueur"
ML966	20-1/2	36
ML967	20-1/2	42
ML968	20-1/2	48
ML969	27	36
ML970	27	42
ML971	27	48
ML972*	27	48

* Roues directrices et rouleaux à moyeu en nylon

TRANSPALETTES



**CAPACITÉ
5500 LB**

TRANSPALETTES HYDRAULIQUES SÉRIE ROBUSTES

- Bande de roulement en polyuréthane robuste liée au noyau en fonte et rouleaux pour une performance supérieure
- Fourches de 6-1/4" (158,75 mm) de large
- Hauteur abaissée du transpalette: 2-7/8"
- Hauteur élevée du transpalette: 7-3/4"
- Couleur: orange

No modèle	Dim hors tout des fourches	
	largeur"	longueur"
MJ484	20-1/2	36
MJ485	20-1/2	42
MJ486	20-1/2	48
MJ487	27	36
MJ488	27	42
MJ489	27	48
ML372*	27	48

* Roues directrices et rouleaux à moyeu en nylon



**CAPACITÉ
6600 LB**

TRANSPALETTES HYDRAULIQUES SÉRIE ROBUSTE

- Bande de roulement en polyuréthane robuste liée au noyau en fonte et rouleaux pour une performance supérieure
- Double rouleaux pour faciliter le déplacement des charges extra lourdes
- Canaux de fourches renforcés pour une durabilité exceptionnelle
- Fourches de 6-1/4" (158,75 mm) de large
- Hauteur abaissée du transpalette: 2-7/8"
- Hauteur élevée du transpalette: 7-3/4"
- Couleur: bleu KLETON

No modèle	Dim hors tout des fourches	
	largeur"	longueur"
MJ490	20-1/2	36
MJ491	20-1/2	42
MJ492	20-1/2	48
MJ493	27	36
MJ494	27	42
MJ495	27	48
ML373*	27	48

* Roues directrices et rouleaux à moyeu en nylon



**CAPACITÉ
11000 LB**

TRANSPALETTES HYDRAULIQUES SUPER ROBUSTES

- Roues directrices et rouleaux robustes en nylon qui offrent une performance et une mobilité maximales
- Rouleaux doubles pour déplacer facilement les charges extra lourdes
- Garantie limitée de deux ans
- Matériau du cadre: Acier
- Largeur des fourches: 6-1/4"
- Hauteur élevée: 5,5"
- Hauteur abaissée: 3"

No modèle	Dim hors tout des fourches	
	largeur"	longueur"
MO890	27	48

TRANSPALETTES

TOUS LES TRANSPALETTES SUR CETTE PAGE ONT UNE GARANTIE LIMITÉE DE DEUX ANS

TRANSPALETTES HYDRAULIQUES À FOURCHES LONGUES DE 6'

- Bande de roulement en polyuréthane robuste liée au noyau en fonte des roues directrices et rouleaux qui offrent une performance supérieure
- Rouleaux en nylon qui facilitent l'entrée et la sortie des palettes
- Fourches de 6-1/4" (158,75 mm) de large
- Hauteur abaissée du transpalette: 3"
- Hauteur élevée du transpalette: 7-5/8"
- Couleur: jaune

No modèle	Dim hors tout des fourches		Capacité lb
	largeur"	longueur"	
MN723	27	72	3300
MN459	27	72	5500



CAPACITÉ
3300 LB - 5500 LB

TRANSPALETTES HYDRAULIQUES GALVANISÉS

- Roues directrices et rouleaux entièrement en nylon robuste qui offrent une performance et une mobilité supérieures
- Rouleaux en nylon qui facilitent l'entrée et la sortie des palettes
- Fourches de 6 1/4" (158,75 mm) de large
- Hauteur abaissée du transpalette: 3"
- Hauteur élevée du transpalette: 7 1/16"
- Fini galvanisé qui offre une résistance à la corrosion et est idéal pour les conditions humides et froides

No modèle	Dim hors tout des fourches	
	largeur"	longueur"
MN648	27	42
MN059	27	48



CAPACITÉ
5500 LB

TRANSPALETTE HYDRAULIQUE EN ACIER INOXYDABLE

- Roues directrices et rouleaux entièrement en nylon robuste qui offrent une performance et une mobilité supérieures
- Rouleaux en nylon qui facilitent l'entrée et la sortie des palettes
- Fourches de 6-1/4" (158,75 mm) de large
- Hauteur abaissée du transpalette: 3"
- Hauteur élevée du transpalette: 7-1/16"
- L'acier inoxydable 304 est idéal pour les utilisations médicales, sanitaires, alimentaires, pharmaceutiques, et pour les conditions humides et froides

No modèle	Dim hors tout des fourches	
	largeur"	longueur"
MN060	27	48



CAPACITÉ
5500 LB



**CAPACITÉ
5500 LB**

TRANSPALETTE HYDRAULIQUE À PROFIL BAS

- Permet la manipulation de palettes et de conteneurs qui sont plus bas que la hauteur standard
- Bande de roulement en polyuréthane robuste liée au noyau en fonte des roues directrices et rouleaux entièrement en acier qui offrent une performance supérieure
- Rampe de sortie de 1-1/2" qui facilite la sortie des palettes
- Fourches de 6" (152 mm) de large
- Hauteur abaissée du transpalette: 2"
- Hauteur élevée du transpalette: 5-1/2"
- Couleur: orange

No modèle	Dim hors tout des fourches	
	largeur"	longueur"
MN061	27	48



**CAPACITÉ
5500 LB**

TRANSPALETTE HYDRAULIQUE MULTIDIRECTIONNEL

- Des rouleaux Transrollers permettent des mouvements latéraux en plus du mouvement avant-arrière
- Bande de roulement en polyuréthane robuste liée au noyau en fonte des roues directrices qui offrent une performance supérieure
- Rouleaux à double charge, un avec bande de roulement en polyuréthane lié au noyau en fonte et un en nylon pour déplacer facilement les charges extra lourdes
- Rampe de sortie de 2-1/5" qui facilite la sortie des palettes
- Fourches de 6-1/4" (158,75 mm) de large
- Hauteur abaissée du transpalette: 3"
- Hauteur élevée du transpalette: 7-1/2"
- Capacité: jusqu'à 5500 lb en mode standard et jusqu'à 3300 lb en mode latéral
- Couleur: orange

No modèle	Dim hors tout des fourches	
	largeur"	longueur"
MN062	27	48



**CAPACITÉ
4400 LB**

TRANSPALETTE HYDRAULIQUE À BALANCE NUMÉRIQUE

- Permet de peser des palettes et des conteneurs lors de leur manipulation
- Balance numérique Mettler Toledo homologuée cUL qui offre une précision maximale sur le poids des charges
- Bande de roulement en polyuréthane robuste liée au noyau en fonte des roues directrices et rouleaux qui offrent une performance supérieure
- Rouleaux en nylon qui facilitent l'entrée et la sortie des palettes
- Fourches de 6-5/8" (168 mm) de large
- Hauteur abaissée du transpalette: 3"
- Hauteur élevée du transpalette: 7-11/16"
- Couleur: orange

No modèle	Dim hors tout des fourches	
	largeur"	longueur"
MN705	27	44-1/2

ÉQUIPEMENT POUR LA MANUTENTION DES PALETTES

ÉQUIPEMENT POUR LA MANUTENTION DES PALETTES CONÇU POUR VOS CHARGES LES PLUS EXIGEANTES ET LOURDES

RALLONGES DE FOURCHES

- Pour manipuler de grosses charges non normalisées avec plus de stabilité
- Modèle coulissant facile à utiliser
- Barre de blocage pour garder les rallonges en place
- La rallonge ne doit pas dépasser la fourche existante de 50%
- Offertes en largeurs de 4" et 5" et en longueurs de 72" et 96"

No modèle	Pour largeur de fourches"	Largeur hors tout rallonge de fourches"	Longueur"	Poids lb
M0778	4	5	54	84
M0779	4	5	63	98
ML346	4	5	72	114
M0780	4	5	84	145
ML348	4	5	96	172
M0781	5	6	63	110
ML347	5	6	72	128
M0782	5	6	84	160
M0783	5	6	96	191
M0784	6	7	72	134
M0785	6	7	84	186
M0786	6	7	96	213



SUPPORTS MURAUX

- Robuste, entièrement soudé
- Pour entreposer les rallonges de fourches
- Support requis pour chaque paire de rallonges
- Jaune sécurité KLETON

No modèle	Dimensions la" x h"	Poids lb
ML282	6 x 8	5

* Quincaillerie non comprise



ÉQUIPEMENT POUR LA MANUTENTION DES PALETTES

MAILLONS RAPIDES ZINGUÉS

- Connecteur pour usage multiple
- Non approuvé pour les travaux d'escalade



No modèle	Charge d'utilisation max.	Taille"
LW266	220 lb (0,11 tonne)	1/8
LW267	660 lb (0,33 tonne)	3/16
LW268*	880 lb (0,44 tonne)	1/4
LW269*	1760 lb (0,88 tonne)	5/16
LW270*	2140 lb (1,07 tonne)	3/8
LW271*	3300 lb (1,65 tonne)	1/2

*Limite de charge de travail (WLL) estampée sur chaque pièce

MOUSQUETONS

- Connecteur pour usage multiple
- Non approuvé pour les travaux d'escalade



No modèle	Material	Charge d'utilisation max.	Taille"	Œil"
LW272*	Acier inoxydable	220 lb (0,11 tonne)	3/16	5/16
LW273	Zinqué	220 lb (0,11 tonne)	3/16	5/16
LW274*	Acier inoxydable	260 lb (0,13 tonne)	1/4	3/8
LW275*	Zinqué	500 lb (0,25 tonne)	5/16	1/2
LW276*	Acier inoxydable	500 lb (0,25 tonne)	5/16	1/2
LW277*	Acier inoxydable	770 lb (0,385 tonne)	3/8	5/8

*Limite de charge de travail (WLL) estampée sur chaque pièce

GERBEUR HYDRAULIQUE À PLATEFORME

- Permet de déplacer et de soulever des charges lourdes à la hauteur désirée de façon sécuritaire
- Pédale repliable
- Roulettes en polyuréthane de 5" à l'avant et 3" à l'arrière permettant le déplacement facile des charges
- Hauteur abaissée de la plateforme: 4"
- Hauteur de la plateforme élevée: 60"
- Capacité: 880 lb

No modèle	Dimensions hors tout	Dimensions de la plateforme	Poids lb
	la" x p" x h"	la" x p"	
MN397	23 x 39 x 67-3/4	23 x 25-3/4	174



TIRE-PALETTES

- Manière efficace de décharger les palettes des camions
- Dents durcies qui s'agripent à toutes les palettes
- Peut être utilisé par une seule personne
- Tire les palettes des espaces restreints à tout angle

No modèle	Description	Poids lb
KH863	Tire-palette	16
LU982	Crochet et chaîne 20'	21

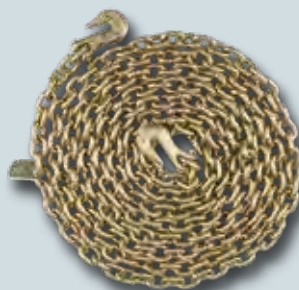

Modèle LU982
Crochet et chaîne
20' en option



CAPACITÉ
5000 LB

PLATEFORME DE LEVAGE À RESSORTS

- Amortisseur et ressorts robustes permettant de maintenir le dessus de la charge à une hauteur pratique pour travailler en soulevant et abaissant la palette en fonction des variations du poids
 - Entrées intégrées pour chariot élévateur, ce qui facilite les déplacements
 - Table tournante pour minimiser les mouvements du travailleur
 - Design ergonomique qui aide à prévenir les blessures au travail
 - Dimensions du cadre de la base: 45-1/4" lo x 36-3/4" la
 - Dimensions de la plateforme: 43-5/8" lo x 43-5/8" la
 - Facile à assembler
 - Capacité: 4400 lb
 - Hauteur élevée: 27,75"
 - Hauteur abaissée: 9,5"
 - Matériau du cadre: Acier
- No modèle **M0787**



KLETON

PALANS À CHAÎNE



PALANS À CHAÎNE

- Construction en acier léger
- Triple engrenage qui facilite le levage
- Force de freinage qui assure sécurité et contrôle de poids
- Chaîne de levage en alliage d'acier à haute résistance pour plus de force et de durabilité
- Crochets pivotants verrouillés pour plus de sécurité
- Guide-chaîne protégé qui assure qu'aucune saleté ou poussière n'affecte le fonctionnement

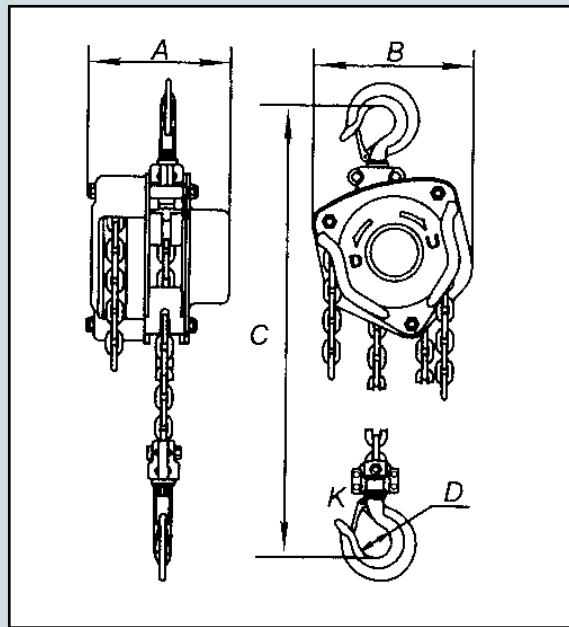

No modèle levée de 10'	No modèle levée de 20'	Capacité			Poids net		Nbre de moufle(s) à chaîne	Dia de la chaîne de levage		Hauteur de levage	
		tonnes	lb	kg	lb	kg		"	mm	"	mm
LS534	LS540	1/2	1000	450	22	10	1	1/4	6	10-1/2	270
LS535	LS541	1	2000	900	26,4	12	1	1/4	6	12-1/2	317
LS536	LS542	1 1/2	3000	1360	40,7	18,5	1	5/16	8	15-3/4	399
LS537	LS543	2	4000	1800	44	20	1	5/16	8	16-1/4	414
LS538	LS544	3	6000	2720	63,8	29	2	5/16	8	18-1/4	465
LS539	LS545	5	10000	4530	100	45,5	2	7/16	10	25	636

No modèle levée de 10'	No modèle levée de 20'	A		B		C		D		K	
		"	mm	"	mm	"	mm	"	mm	"	mm
LS534	LS540	5-1/4	131	5	127	10-1/2	270	1-3/8	36	1-3/16	30
LS535	LS541	5-1/2	140	6-1/4	158	12-1/2	317	1-5/8	40	1-1/4	34
LS536	LS542	6-1/4	161	7-1/4	187	15-3/4	399	1-3/4	45	1-1/2	38
LS537	LS543	6-1/4	161	7-1/4	187	16-1/4	414	2	50	1-5/8	41
LS538	LS544	6-1/4	161	8-1/4	210	18-1/4	465	2-1/4	58	1-7/8	48
LS539	LS545	7-1/4	186	10	253	25	636	2-1/2	64	2	52

* Les dimensions sont approximatives et devraient être confirmées si importantes pour votre utilisation

PALANS À LEVIER

PALANS À LEVIER

- Construction en acier léger
- Poignée courte en acier qui pivote sur 360° afin d'être utilisée dans n'importe quelle position
- Force de freinage qui assure sécurité et contrôle du poids
- Chaîne de levage en alliage d'acier à haute résistance pour plus de force et de durabilité
- Crochets pivotants verrouillés pour plus de sécurité
- Guide-chaîne protégé qui assure qu'aucune saleté ou poussière n'affecte le fonctionnement

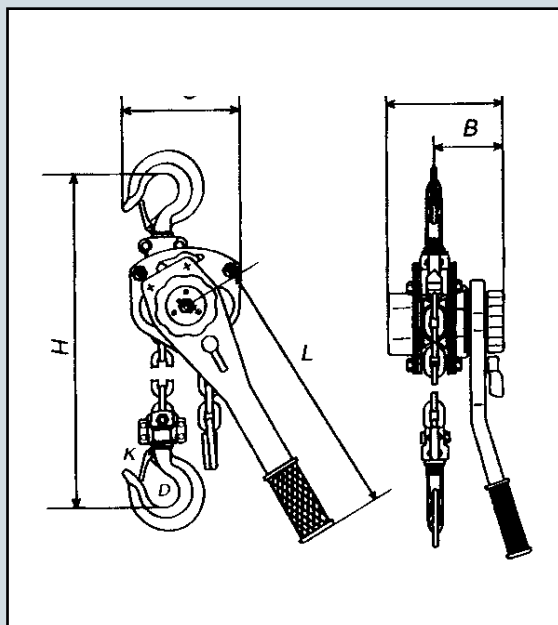

No modèle levée de 5'	Capacité			Poids net		Nbre de moufle(s) à chaîne	Dia de la chaîne de levage	
	tonnes	lb	kg	lb	kg		"	mm
LS546	3/4	1500	680	15.5	7	1	1/4	6
LS547	1	2000	900	17.6	8	1	1/4	6
LS548	1-1/2	3000	1360	24	11	1	5/16	8
LS549	3	6000	2720	46	21	1	7/16	10
LS550	6	12000	5440	68	31	2	7/16	10

No modèle levée de 5'	A		B		C		D		H		L		K	
	"	mm	"	mm	"	mm	"	mm	"	mm	"	mm	"	mm
LS546	5-3/4	148	3-1/2	90	5-1/4	136	1-1/2	40	12-3/4	325	11	280	1-5/16	34
LS547	5-3/4	148	3-1/2	90	5-1/4	136	1-1/2	40	12-3/4	325	11	280	1-5/16	34
LS548	6-3/4	172	3-3/4	98	6-1/4	160	1-3/4	45	15	380	16	410	1-7/16	38
LS549	7-3/4	200	4-1/2	115	7	180	2-1/4	58	18-3/4	480	16	410	1-7/8	48
LS550	7-3/4	200	4-1/2	115	9-1/4	235	2-1/2	64	24-1/2	620	16	410	2-1/16	52

* Les dimensions sont approximatives et devraient être confirmées si importantes pour votre utilisation

CHARIOTS AJUSTABLES

CHARIOTS ORDINAIRES



- S'ajuste facilement à divers rebords et poutres en I
- À utiliser sur les chemins de roulement droits ou courbés
- Peut être installé ou enlevé à n'importe quelle position sur la poutre
- Roues résistantes en fonte
- Plaque de sécurité comprise
- Rebord à largeur profonde qui fournit un contact supérieur avec la poutre
- Chariots à engrenages avec 2 roues dentelées opérées par une chaîne à main

No modèle	Capacité			Largeur du rebord en I de la poutre		Rayon de courbure min		Poids net	
	tonnes	lb	kg	"	mm	"	mm	lb	kg
LS551	1/2	1000	450	2-11/16 - 5-3/8	68-136	35-7/16	900	10	4,4
LS552	1	2000	900	3-1/8 - 6-1/4	80-158	39-3/8	1000	17	7,5
LS553	2	4000	1800	3-1/8 - 6-1/4	80-158	43-5/16	1100	28	12,5
LS554	3	6000	2720	3-7/16 - 7-3/8	88-188	51-3/16	1300	46	20,6
LS555	5	10000	4530	4-13/16 - 9-9/16	122-243	66-15/16	1700	73	33

* Les dimensions sont approximatives et devraient être confirmées si importantes pour votre utilisation

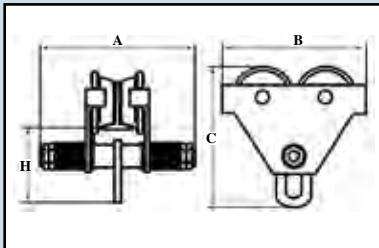

No modèle	Capacité tonnes	A		B		C		H	
		"	mm	"	mm	"	mm	"	mm
LS551	1/2	8-3/16	208	8	202,4	7-3/8	187	4-59/64	125
LS552	1	9-1/2	242	9-11/64	233	7-3/4	197,7	5	127,5
LS553	2	9-27/32	250	10-11/32	262,6	9-23/64	237,5	5-53/64	148
LS554	3	11-13/16	300	11-3/4	298	11-7/8	301	7-23/32	196
LS555	5	13-1/2	343	13-3/4	349	13-3/8	340	8-37/64	218

CHARIOTS À ENGRENAGES



- S'ajuste facilement à divers rebords et poutres en I
- À utiliser sur les chemins de roulement droits ou courbés
- Peut être installé ou enlevé à n'importe quelle position sur la poutre
- Roues résistantes en fonte
- Plaque de sécurité comprise
- Rebord à largeur profonde qui fournit un contact supérieur avec la poutre
- Chariots à engrenages avec 2 roues dentelées opérées par une chaîne à main

No modèle	Capacité			Largeur du rebord en I de la poutre		Rayon de courbure min		Poids net	
	tonnes	lb	kg	"	mm	"	mm	lb	kg
LS556	1/2	1000	450	2-11/16 - 5-1/4	68-134	35-7/16	900	18	8
LS557	1	2000	900	3-1/8 - 5-15/16	80-150	39-3/8	1000	25	11,5
LS558	2	4000	1800	3-1/8 - 7-1/16	80-180	43-5/16	1100	36	16,5
LS559	3	6000	2720	3-7/16 - 7-3/8	88-188	51-3/16	1300	54	24,5
LS560	5	10000	4530	4-3/4 - 7-3/4	120-196	55-1/8	1400	81	36,6

* Les dimensions sont approximatives et devraient être confirmées si importantes pour votre utilisation

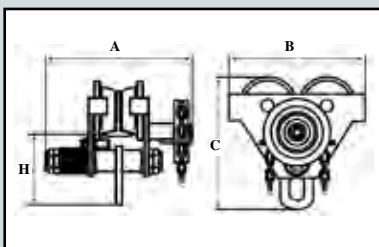

No modèle	Capacité tonnes	A		B		C		H	
		"	mm	"	mm	"	mm	"	mm
LS556	1/2	9-3/4	248	8	202,5	7-13/32	188	4-59/64	125
LS557	1	11	280	9-1/4	235	7-3/4	197	4-31/32	126
LS558	2	12-1/2	318	10-5/32	258	9-3/8	238	5-29/32	150
LS559	3	13-3/8	340	11-1/2	293	11-3/4	298	7-31/64	190
LS560	5	14-3/8	365	13-3/4	350	13-11/32	339	8-5/8	219

DIABLES

ATTENTION Pour la sécurité du travailleur et pour protéger votre équipement, veuillez noter que tous les diables de cette page ne sont pas conçus pour être utilisés sur des marches ou dans un escalier. Veuillez voir nos diables pour électroménagers à la page 25, ou nos diables en aluminium aux pages 22 et 24



MK728

MK729

MN103

DIABLES À ROUES EN CAOUTCHOUC

**CAPACITÉ
600 LB**

- Fabriqués avec tube de 1" en acier de calibre 16
- Plaque en acier de calibre 7
- Largeur hors tout: 19-1/2"
- Dimensions des roues: 8" x 2"
- Fini à revêtement en poudre

No modèle	Description	Hauteur"	Dim de la plaque avant la" x p"	Poids lb
MK728	À poignée continue	46	14 x 8-1/2	23
MK729	À deux poignées	48	14 x 8-1/2	24
MN103	À poignée en P	51	14 x 9	24

PIÈCES DE RECHANGE

No modèle **ML812**, Roue en caoutchouc
No modèle **MK993**, Poignée



MH301

MH300

MH302

DIABLES À ROUES PNEUMATIQUES

**CAPACITÉ
600 LB**

- Fabriqué avec tube de 1" en acier de calibre 16
- Plaque en acier de calibre 8
- Largeur hors tout: 21-1/2"
- Dimensions des roues: 10" x 3"
- Fini à revêtement en poudre

No modèle	Description	Hauteur"	Dim de la plaque avant la" x p"	Poids lb
MH300	À deux poignées	46	14 x 9	23
MH301	À poignée continue	48	14 x 9	26
MH302	À poignée en P	51	14 x 9	23

PIÈCES DE RECHANGE

No modèle **ML810**, Roue pneumatique
No modèle **MK993**, Poignée

DIABLES À ROUES ANTICREVAISONS

**CAPACITÉ
600 LB**

- Fabriqué avec tube de 1" en acier de calibre 16
- Plaque en acier de calibre 8
- Largeur hors tout: 22"
- Dimensions des roues: 10" x 3-1/2"
- Fini à revêtement en poudre

No modèle	Description	Hauteur"	Dim de la plaque avant la" x p"	Poids lb
MN389	À deux poignées	46	14 x 9	20
MN390	Poignée continue	48	14 x 9	22
MN391	Poignée courbée	51	14 x 9	22

PIÈCES DE RECHANGE

No modèle **MN378**, Roue anticrevaisons
No modèle **MK993**, Poignée





ATTENTION Pour la sécurité du travailleur et pour protéger votre équipement, veuillez noter que tous les diables de cette page ne sont pas conçus pour être utilisés sur des marches ou dans un escalier. Veuillez voir nos diables pour électroménagers à la page 25, ou nos diables en aluminium aux pages 22 et 24

DIABLES

DIABLES ROBUSTES À ROUES EN CAOUTCHOUC

- Fabriqués avec tube de 1-1/4" en acier de calibre 14
- Plaque en acier de calibre 6
- Largeur hors tout: 20"
- Dimensions des roues: 8" x 2"
- Fini à revêtement en poudre

**CAPACITÉ
1000 LB**

No modèle	Description	Hauteur"	Dim de la plaque avant la" x p	Poids lb
M0119	À poignée continue	50	14 x 8-3/4	28
MK730	À deux poignées	46	14 x 8	36
M0121	À poignée en P	50-3/4	14 x 8-3/4	29



M0119

MK730

M0121

PIÈCES DE RECHANGE

No modèle **ML813**, Roue en caoutchouc
No modèle **MK993**, Poignée

DIABLES ROBUSTES À ROUES PNEUMATIQUES

- Fabriqués avec tube de 1-1/4" en acier de calibre 14
- Plaque en acier de calibre 6
- Largeur hors tout: 20"
- Dimensions des roues: 10" x 3"
- Fini à revêtement en poudre

**CAPACITÉ
800 LB**

No modèle	Description	Hauteur"	Dim de la plaque avant la" x p	Poids lb
M0120	À poignée continue	50-3/4	14 x 8-3/4	29
MK731	À deux poignées	46	14 x 8	36
M0122	À poignée en P	50-3/4	14 x 8-3/4	29



M0120

MK731

M0122

PIÈCES DE RECHANGE

No modèle **ML811**, Roue pneumatique
No modèle **MK993**, Poignée

CHARIOTS POUR CÔNES DE CIRCULATION

- Fabriqué de tubes robustes ronds de 1", en acier de calibre 14
- Peut transporter jusqu'à 25 cônes standards ou réfléchissants d'une hauteur de 12" à 28"
- Largeur hors tout: 22-1/2"
- Dimensions des roues: 10" x 3"
- Fini à revêtement en poudre

Permet de transporter les cônes de circulation facilement et sécuritairement, avec peu d'efforts

No modèle	Dimensions hors tout la" x p" x h"	Capacité de chargement	Poids lb
M0214	22-1/2 x 20 x 45	500	32

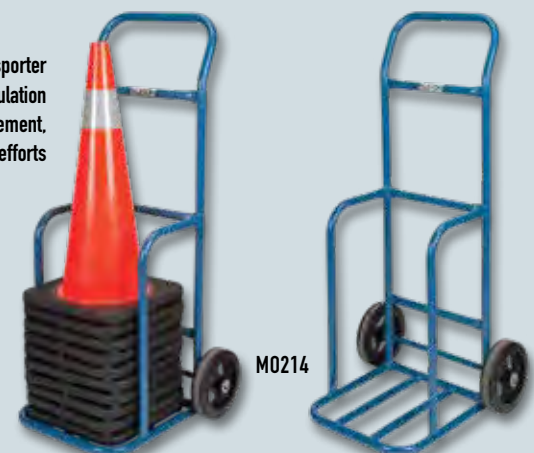

M0214

**CAPACITÉ
500 LB**

DIABLES

ATTENTION Pour la sécurité du travailleur et pour protéger votre équipement, veuillez noter que tous les diables de cette page ne sont pas conçus pour être utilisés sur des marches ou dans un escalier. Veuillez voir nos diables pour électroménagers à la page 25, ou nos diables en aluminium aux pages 22 et 24



DIABLES DE LUXE TRANSFORMABLES EN ACIER

- Châssis fabriqué de tubes en acier de 1" de calibre 14
- Se transforme rapidement d'un chariot à deux roues en chariot à plateforme à quatre roues
- Muni de deux monte-marches soudés
- Plaque frontale de 8" lo x 14" la
- Deux roues de 10" entièrement pneumatiques et deux roulettes boulonnées de 3"
- Fini émail durable bleu Kleton



**CAPACITÉ
600 LB**

No modèle	Dim hors tout la" x p" x h	Poids lb
ML320	14 x 43 x 46	75

DIABLES DE LUXE A/PLAQUE FRONTALE DE 12"

- Châssis fabriqué de tubes en acier de 1" de calibre 14
- Transporte facilement des charges courtes ou longues
- Poignée en P idéale pour le contrôle à une seule main
- Plaque frontale robuste de 12" x 14" x 3/16" d'épaisseur
- Barres transversales soudées deux fois de 3/16" x 1-1/2"
- Ajoutez une rallonge de plaque frontale pliante pour transporter des charges de plus grandes dimensions
- Deux roues entièrement pneumatiques de 10"
- Fini émail durable bleu Kleton

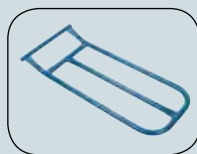

Rallonge de plaque frontale modèle ML323

ML321

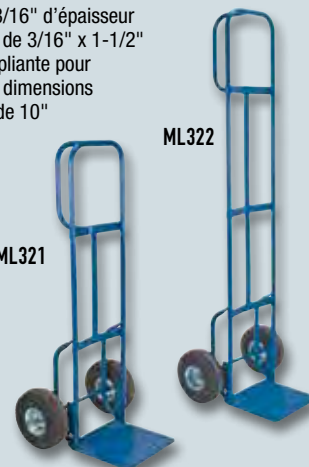

ML322

**CAPACITÉ
700 LB**

No modèle	Description	Dim hors tout la" x h"	Poids lb
ML321	Lo-Boy	23 x 50	40
ML322	Hi-Boy	23 x 72	46
ML323	Rallonge de plaque frontale	12 x 22" de long	8

DIABLES ROBUSTES A/PLAQUE EFFILÉE

- Châssis fabriqué de tubes en acier soudés deux fois de 1-1/4" de calibre 14
- Plaque frontale surdimensionnée et cadre à prise facile qui aident à équilibrer les grosses charges
- Plaque frontale rétrécie de 22" long x 13" profond x 1/4" d'épaisseur
- Deux roues en caoutchouc moulé de 10"
- Fini émail durable bleu Kleton



**CAPACITÉ
1200 LB**

No modèle	Dim hors tout la" x h"	Poids lb
ML324	22" x 53"	92

ACCESSOIRES POUR DIABLES

- Fabriqués en tube de 1" en acier de calibre 14
- Offre la polyvalence de s'adapter aux demandes de changement dans la manutention sans dépenses supplémentaires
- Facile à installer
- Conçu pour tous les châssis de 14" de largeur
- Fini durable émail bleu KLETON

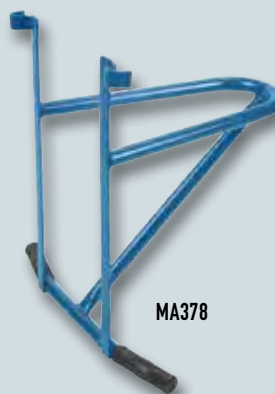

MA378



No modèle	Description	Poids lb
MA378	Porte-chaise	15
MA385	Porte-table	25



ATTENTION Pour la sécurité du travailleur et pour protéger votre équipement, veuillez noter que tous les diables de cette page ne sont pas conçus pour être utilisés sur des marches ou dans un escalier. Veuillez voir nos diables pour électroménagers à la page 25, ou nos diables en aluminium aux pages 22 et 24

DIABLES & CHARIOTS POUR BOUTEILLES DE GAZ

DIABLE AVEC GRILLE DE RETENUE

- Fabriqué en acier tubulaire de 1-1/4" et de calibre 14
- Grille de support de la charge de 18-1/2" x 53" pour transporter les articles surdimensionnés et encombrants
- Plaque avant en acier de calibre 7
- Plaque avant de 18-1/2" x 9-3/4"
- Deux roues entièrement pneumatiques de 10"
- Fini émail durable bleu Klepton

No modèle **MN412**

**CAPACITÉ
600 LB**



PETIT CHARIOT DE SOUDAGE MIG

- Conçu pour transporter une variété de machines mini-MIG, au plasma et inverseurs
- Peut contenir une bouteille de 9,5" de diamètre
- Dimensions: 18" la x 36" p x 17" h
- Poids: 48 lb
- Peut contenir une bouteille de 9,5" de diamètre

No modèle **ML419**

**CAPACITÉ
1000 LB**



DIABLE ROBUSTE À DEUX POIGNÉES

- Fabriqué avec tube de 1-1/4" en acier de calibre 14
- Plaque en acier de calibre 6, plaque avant de 12" x 8"
- Largeur hors tout: 20"
- Hauteur hors tout: 46"
- Poids: 40 lb
- Deux roues en caoutchouc de 10"
- Fini à revêtement en poudre

No modèle **MA376**

**CAPACITÉ
600 LB**



PIÈCES DE RECHANGE

No modèle **MN694**, Roue en caoutchouc
No modèle **ML030**, Poignée

CHARIOTS POUR BOUTEILLES DE GAZ

- Choix de chariots pour une vaste gamme de dimensions de bouteilles et de terrains



ML415



ML416



ML417

No modèle	Poids lb	Base la " x p"	Roues	Capacité
ML413	55	25 x 13	Pneumatique de 16" de diamètre	Bouteille d'oxygène de 244 pi ³ et d'acétylène de 300 pi ³
ML414	22	12 x 10	Semi-pneumatique de 10" de diamètre	Bouteille de 9" de diamètre et de 300 pi ³
ML415	55	25 x 13	Caoutchouc de 14" de diamètre x 3"	Bouteille d'oxygène de 244 pi ³ et d'acétylène de 300 pi ³
ML416	27	12 x 16	Semi-pneumatique de 10" de diamètre	Bouteille d'oxygène de 144 ou de 244 pi ³ et d'acétylène de 130 pi ³
ML417	30	19 x 10	Semi-pneumatique de 10" de diamètre	Bouteille d'oxygène de 144 ou de 244 pi ³ et d'acétylène de 130 pi ³

DIABLES EN ALUMINIUM

ACCESSOIRES POUR DIABLES

RALLONGES POUR PLAQUE AVANT

- Largeur: 20"
- Compatible seulement avec les plaques avant coulées

No modèle **MN019**

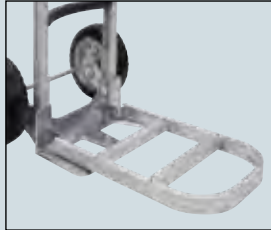

MONTE-MARCHES

No modèle **MN015**



RALLONGES DE CADRE

Taille: 17"

No modèle **MN021**

Taille: 23"

No modèle **MN022**



ROUES DE RECHANGE



PNEUMATIQUE 10"

No modèle **MN012**



CAOUTCHOUC MOULÉ 8"

No modèle **MN013**



À L'ÉPREUVE DES CREVAISONS 10"

No modèle **MN014**

DIABLES EN ALUMINIUM A/ROUES EN CAOUTCHOUC

- Diable robuste et léger qui procure une durabilité et une polyvalence exceptionnelles
- Concept sans soudure pour un entretien plus facile
- Dimensions de roue: 8" h x 2" la
- Capacité: 500 lb
- Assemblage requis



No modèle	Type de poignée	Dim hors tout la" x h"	Plaque avant la" x p"
M0073	Poignée en P	14 x 52	14 x 7-1/2
MN027	Poignée en P	21 x 48	18 x 7-1/2
MN024	Continu	16 x 48	14 x 7-1/2

No modèle	Type de poignée	Dim hors tout la" x h"	Plaque avant la" x p"
MN025	Continu	20 x 48	18 x 7-1/2
M0891	Poignée double	20 x 52	18 x 7-1/2
M0892	Continu	20 x 48	18 x 7-1/2

DIABLES EN ALUMINIUM A/ROUES ANTICREVAISON

- Diable robuste et léger qui procure une durabilité et une polyvalence exceptionnelles
- Concept sans soudure pour un entretien plus facile
- Dimensions de roue: 10" h x 3" la
- Capacité: 500 lb
- Assemblage requis



M0080



M0078



M0077



M0896



M0075



M0072



MN032



MN029



M0898

No modèle	Type de poignée	Dim hors tout la" x h"	Plaque avant la" x p"
M0080	Poignée en P	18 x 52	18 x 7-1/2
M0078	Continu	14 x 48	14 x 7-1/2
M0077	Continu	18 x 48	18 x 10
M0896	Continu	18 x 48	18 x 7-1/2

No modèle	Type de poignée	Dim hors tout la" x h"	Plaque avant la" x p"
M0075	Continu	14 x 52	14 x 7-1/2
M0072	Poignée double	18 x 52	18 x 7-1/2
MN032	Poignée double	18 x 52	18 x 10
MN029	Poignée en P	18 x 52	18 x 7-1/2
M0898	Poignée en P	16 x 52	14 x 7-1/2

DIABLES EN ALUMINIUM

DIABLES EN ALUMINIUM A/ROUES PNEUMATIQUE

- Diable robuste et léger qui procure une durabilité et une polyvalence exceptionnelles
- Concept sans soudure pour un entretien plus facile
- Dimensions de roue: 10" h x 3" la
- Capacité: 500 lb
- Assemblage requis



M0079



M0074



MN026



MN031



M0076



M0071



MN030



MN033

No modèle	Type de poignée	Dim hors tout la" x h"	Plaque avant la" x p"
M0079	Poignée double	18 x 52	18 x 7-1/2
M0076	Continu	18 x 48	18 x 10
M0074	Poignée en P	14 x 52	14 x 7-1/2
M0071	Continu	18 x 52	18 x 7-1/2
M0893	Continu	16 x 48	14 x 7-1/2
M0894	Poignée en P	18 x 52	18 x 7-1/2

No modèle	Type de poignée	Dim hors tout la" x h"	Plaque avant la" x p"
MN026	Continu	16 x 52	14 x 7-1/2
MN030	Poignée double	16 x 52	14 x 7-1/2
MN031	Poignée double	18 x 52	18 x 10
MN033	Poignée double	21 x 52	18 x 7-1/2
M0895	Continu	16 x 48	14 x 7-1/2
MN028	Poignée en P	18 x 52	18 x 7-1/2

DIABLES SPÉCIALISÉS

DIABLES TRANSFORMABLES

- Se transforme rapidement d'un diable à deux roues en chariot à plateforme à quatre roues
- Fabrication en aluminium léger
- Type de roulettes et de roues:
 - ML621:** Roulettes de 5" en polyuréthane et roues de 10" à l'épreuve de crevaisons
 - MO068:** Roulettes de 5" en polyuréthane et roues de 10" pneumatiques
- Aucun assemblage requis

No modèle	Plaque avant la" x p"	Diable		Chariot à plateforme		Poids lb
		Cap lb	Haut"	Cap lb	lo" x la"	
ML621	18 x 10	600	52	1250	43 x 12	46,5
MO068	18 x 7-1/2	550	62	800	20 x 56	42

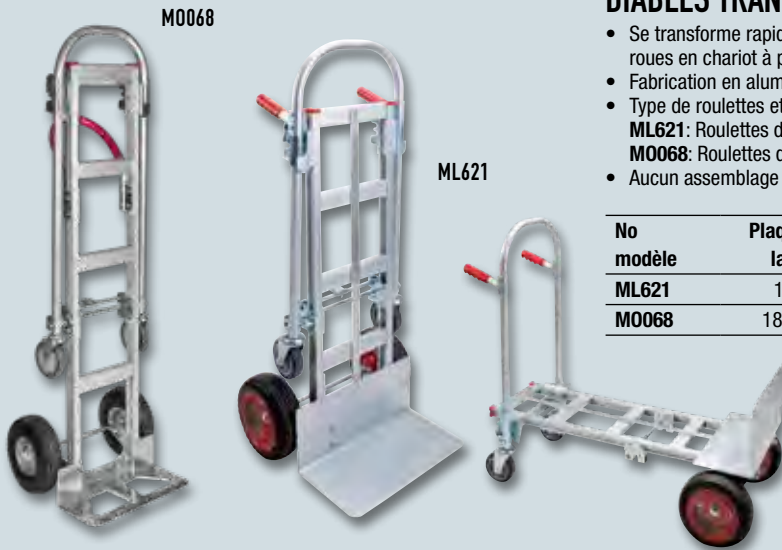

DIABLES POUR ÉLECTROMÉNAGERS

- Déménagez les électroménagers facilement
- Fabrication robuste de qualité industrielle entièrement soudée
- Pare-chocs en vinyle à l'avant qui empêchent les dommages aux appareils
- Monte-marches de qualité industrielle qui facilitent la montée et la descente des escaliers
- Roues de 8" en caoutchouc plein
- **ML617** Pattes arrière escamotables munies de deux roulettes pivotantes de 4"
- Mécanisme d'attache à cliquet pour sécuriser facilement la charge
- Dimensions de roue: 8 x 1,5

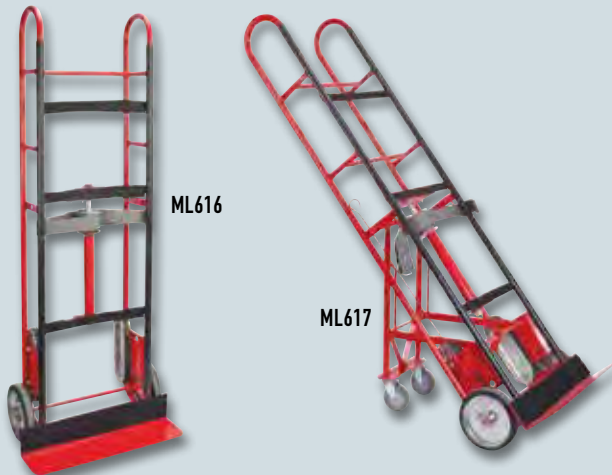

No modèle	Description	Dim hors tout la" x p" x h	Cap lb	Poids lb
ML616	Diables pour électroménagers	14-1/2" x 24" x 59"	550	46
ML617	Diables pour machine distributrice	14-1/2" x 24" x 66"	850	65

DIABLES MANUELS PLIABLES

**CAPACITÉ
175 LB**

- Fabriqué en aluminium léger et durable
- Concept pliant pratique qui permet de le ranger dans des endroits restreints
- Poignée ergonomique confortable
- Courroies élastiques aident à sécuriser le chargement
- Roulettes en caoutchouc qui ne marquent pas et qui absorbent les chocs
- Dimensions allongé: 39-5/8" lo x 15-1/2" la x 16-1/2" h
- Dimensions plié: 25" lo x 15" la x 2-3/8" h



No modèle	Plaque avant la" x p"	Dim roues"	Poids lb
ML447	15-1/4 x 11	5 x 1-1/4	8,75

CHARIOTS BASCULEURS EN POLYÉTHYLÈNE

CHARIOTS BASCULEURS EN POLYÉTHYLÈNE

- Idéals pour transporter et décharger des rebuts, de la ferraille et autres matériaux en vrac
- Chariot de polyéthylène monté sur châssis en acier entièrement soudé
- Comprend une ou des petites roulette pivotante à l'avant et de grandes roues fixes à l'arrière



MN980



MN981



MN982



MN983

No modèle	Durabilité	Dim hors tout la" x p" x h	Capacité vg ³	Capacité de chargement lb	Type de roue avant	Type de roue arrière
MN980	Usage léger	57 x 28 x 38	5/8	500	Caoutchouc moulé de 8"	Caoutchouc non marquant de 4"
MN981	Usage standard	57 x 28 x 38	5/8	850	Caoutchouc moulé de 10"	Caoutchouc non marquant de 5"
MN982	Usage standard	66 x 34 x 43	1,1	1250	Caoutchouc moulé de 10"	Caoutchouc non marquant de 5"
MN983	Robuste	66 x 34 x 43	1,1	2000	Caoutchouc moulé de 12"	Caoutchouc non marquant de 5"

PIÈCES DE RECHANGE POUR MN982 ET MN983

No modèle **ML846**, Roulette pivotante de 5" en caoutchouc moulé

No modèle **MN693**, Roulettes 12" en caoutchouc moulé

PIÈCES DE RECHANGE POUR MN981 ET MN982

No modèle **ML337**, Roulette pivotante de 5" en caoutchouc non marquant

No modèle **MN694**, Roulettes 10" en caoutchouc moulé

CHARIOTS-CAISSES & CONTENEURS AUTOBASCULANTS



MN985



MN984

CHARIOTS-CAISSES ROBUSTES EN POLY

- Bacs en polyéthylène durables et sans joints à 100%
- Étanches et faciles à nettoyer
- Offerts avec une base en contreplaqué de sapin de 3/4" ou un châssis en acier entièrement soudé avec fini émail durable bleu Kleton
- Comprend deux roulettes fixes et deux roulettes pivotantes
- Capacité basée sur une distribution uniforme du poids
- Empilables pour entreposage
- Type de roulette: 3" polyoléfine
- Couleur du bac: Noir
- Matériau du bac: Polyéthylène
- Position des roulettes: Coin standard
- Parois effilées

No modèle	Type de base	Capacité pi³	Capacité lb	Dim. hors tout lo" x la" x h"
MN984	Contreplaqué	9	500	37 x 26 x 30
MN985	Châssis acier	9	800	37 x 26 x 30
MN986	Contreplaqué	12	500	39 x 27 x 30
MN987	Châssis acier	12	800	39 x 27 x 30
MN988	Contreplaqué	16	500	43 x 30 x 33
MN989	Châssis acier	16	800	43 x 30 x 33

PIÈCES DE RECHANGE

No modèle **ML391**, Roulette pivotante de 3" en polyoléfine



CONTENEURS AUTOBASCULANTS DÉMONTÉS

- Alternative économique aux conteneurs autobasculants entièrement soudés
- Expédié démonté, bien emballé dans une boîte en bois
- Boulonnez simplement les panneaux, engrenages et clapet ensemble, puis à la base complètement assemblée
- Peut être utilisé à partir d'un chariot élévateur à fourches
- Conçu spécialement pour la manipulation efficace des retailles de métal, matériaux de base et autres matières en vrac
- Système de levier à ressort (tirer vers le bas), sécuritaire pour le basculement en hauteur ou au sol
- Système de goupille amovible permettant des réparations faciles et conviviales
- Panneaux de calibre 12 facilement remplaçables (panneaux vendus séparément)
- Matériau: Acier galvanisé
- Épaisseur de la base: Calibre 7
- Capacité de charge: 2000 lb

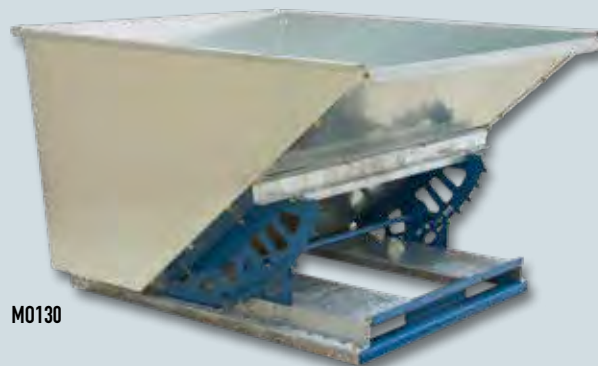

M0130

No modèle	Dim hors tout					Capacité pi³
	la"	x	p"	x	h"	
M0130	39	x	44-3/4	x	28-1/2	5/8
M0131	48-1/2	x	50	x	31	1
M0132	61-1/2	x	55	x	34	1-1/2

PIÈCES DE RECHANGE

No modèle **M0247**, Jeu de roulettes

CHARIOTS-CAISSES EN POLY

CHARIOTS-CAISSES ROBUSTES À PAROIS BLANCHES

- Bacs en polyéthylène durables et sans joints à 100%
- Étanches et faciles à nettoyer
- Offerts avec une base en contreplaqué de sapin de 3/4" ou un châssis en acier entièrement soudé avec fini émail durable bleu Kleton
- Comprend deux roulettes fixes et deux roulettes pivotantes
- Capacité basée sur une distribution uniforme du poids
- Type de roulette: 4" caoutchouc bleu non marquant
- Couleur du bac: Blanc
- Matériau du bac: Polyéthylène blanc
- Position des roulettes: Coin standard

No modèle	Base	Capacité de volume pi³	Capacité lb	Dimensions hors tout lo" x la" x h"
PAROIS EFFILÉES				
MN990*	Contreplaqué	7	600	33 x 20 x 29
MN991*	Châssis acier	7	1000	33 x 20 x 29
MN992*	Contreplaqué	9	600	37 x 26 x 31
MN993*	Châssis acier	9	1000	37 x 26 x 31
MN994*	Contreplaqué	12	600	39 x 27 x 31
MN995*	Châssis acier	12	1000	39 x 27 x 31
MN998*	Contreplaqué	16	600	43 x 30 x 34
MN999*	Châssis acier	16	1000	43 x 30 x 34

PAROIS DROITES

MN996	Contreplaqué	14	600	46 x 28 x 31
MN997	Châssis acier	14	1000	46 x 28 x 31
M0001	Contreplaqué	22	600	57 x 34 x 33
M0002	Châssis acier	22	1000	57 x 34 x 33
M0003	Contreplaqué	25	600	51 x 33 x 39
M0004	Châssis acier	25	1000	51 x 33 x 39

*Empilables pour entreposage



ROULETTES DE RECHANGE POUR CHARIOTS-CAISSES À PAROIS EFFILÉES

No modèle	Description
ML334	Roulette fixe de 4" en caoutchouc non marquant
ML333	Roulette pivotante de 4" en caoutchouc non marquant

Veuillez voir les pages 58 - 61 pour déterminer quelle roulette convient le mieux à vos besoins.

MN996

ROULETTES DE RECHANGE POUR CHARIOTS-CAISSES À PAROIS DROITES

No modèle	Type de pivot	Type de roulette
ML334	Fixe	4" en caoutchouc non marquant
ML333	Pivotante	4" en caoutchouc non marquant
ML338	Fixe	5" en caoutchouc non marquant
ML337	Pivotante	5" en caoutchouc non marquant
MN445	Fixe	5" sandwich
MN444	Pivotante	5" sandwich
ML862	Fixe	6" nylon haute température
ML861	Pivotante	6" nylon haute température





Personnalisez ces produits pour répondre à vos besoins spécifiques!
Voir la couverture intérieure

CHARIOTS-CAISSES EN POLY & CHARIOTS GRILLAGES

CHARIOTS-CAISSES À CÔTÉ OUVERT EN POLY

- Côté ouvert facilitant le chargement et déchargement
- Capacité de charge: 1000 lb
- Matériau du bac: Polyéthylène
- Position des roulettes: Coin standard
- Type de roulette: Caoutchouc bleu non marquant de 4"
- Couleur du bac: Gris
- Type de base: Contreplaqué



No modèle	Capacité de volume	Dimensions lo" x la" x h"	Type de roulette
MP035	22 pi ³	45-3/4 x 31-1/4 x 37-3/4	Caoutchouc bleu non marquant de 4"
MP036	24 pi ³	63 x 34-1/4 x 38-1/2	Caoutchouc bleu non marquant de 5"

CHARIOTS GRILLAGÉS POUR TRANSPORT

- Fabrication robuste en acier entièrement soudé, prêts à utiliser
- Conçus pour le chargement/déchargement et le transport efficace des marchandises
- Châssis fabriqué de cornière de 1-1/2" et de treillis métallique de 2" x 2"
- Comprend: quatre roulettes boulonnées de 5" ou de 6", deux fixes et deux pivotantes
- Fini émail durable bleu Kleton
- Capacité basée sur une distribution uniforme du poids



M0060



M0045

SANS ÉCRAN RABATTABLE

No modèle	Diamètre de roulette	Matériau de roue	Dimensions la" x h" x p"	Capacité
M0044	5"	Caoutchouc	24 x 55 x 36	1200 lb
M0046	6"	Polyuréthane	24 x 55 x 36	2400 lb
M0048	5"	Caoutchouc	24 x 55 x 48	1200 lb
M0050	6"	Polyuréthane	24 x 55 x 48	2400 lb
M0052	5"	Caoutchouc	24 x 55 x 60	1200 lb
M0054	6"	Polyuréthane	24 x 55 x 60	2400 lb
M0056	5"	Caoutchouc	30 x 55 x 48	1200 lb
M0058	6"	Polyuréthane	30 x 55 x 48	2400 lb
M0060	5"	Caoutchouc	30 x 55 x 60	1200 lb
M0062	6"	Polyuréthane	30 x 55 x 60	2400 lb
M0064	5"	Caoutchouc	30 x 55 x 72	1200 lb
M0066	6"	Polyuréthane	30 x 55 x 72	2400 lb

AVEC ÉCRAN RABATTABLE

No modèle	Diamètre de roulette	Matériau de roue	Dimensions la" x h" x p"	Capacité
M0045	5"	Caoutchouc	24 x 55 x 36	1200 lb
M0047	6"	Polyuréthane	24 x 55 x 36	2400 lb
M0049	5"	Caoutchouc	24 x 55 x 48	1200 lb
M0051	6"	Polyuréthane	24 x 55 x 48	2400 lb
M0053	5"	Caoutchouc	24 x 55 x 60	1200 lb
M0055	6"	Polyuréthane	24 x 55 x 60	2400 lb
M0057	5"	Caoutchouc	30 x 55 x 48	1200 lb
M0059	6"	Polyuréthane	30 x 55 x 48	2400 lb
M0061	5"	Caoutchouc	30 x 55 x 60	1200 lb
M0063	6"	Polyuréthane	30 x 55 x 60	2400 lb
M0065	5"	Caoutchouc	30 x 55 x 72	1200 lb
M0067	6"	Polyuréthane	30 x 55 x 72	2400 lb

CHARIOTS GRILLAGÉS

- Fabrication robuste en acier complètement soudé, prêt à utiliser
- Conçus pour le chargement/déchargement et le transport efficace des marchandises



ML163

CHARIOTS À TABLETTES GRILLAGÉS À DEUX CÔTÉS

- Tablette en acier de calibre 14, rebords de 1-1/2" vers le haut
- Châssis fabriqué de cornière de 1-1/2" et de treillis métallique de 2" x 2"
- Comprend: quatre roulettes boulonnées de 5" ou de 6", deux fixes et deux pivotantes
- Fini émail durable bleu Kleton
- Hauteur paroi intérieure: 55"

CAPACITÉ 1200 - 2400 LB
Poids distribué également

2 TABLETTES

Roulettes de 5" non marquantes en caoutchouc, Cap de 1200 lb, No modèle	Roulettes de 6" en polyuréthane Cap de 2400 lb No modèle	Base la" x lo"	Hauteur poignée"	Dégagement entre tablettes"	Dimensions hors tout la" x lo" x h"	Poids lb
ML162	ML168	24 x 36	42	26	24 x 39 x 63	95
ML163	ML169	24 x 48	42	26	24 x 51 x 63	112
ML164	ML170	24 x 60	42	26	24 x 63 x 63	127
ML165	ML171	30 x 48	42	26	30 x 51 x 63	129
ML166	ML172	30 x 60	42	26	30 x 63 x 63	144
ML167	ML173	30 x 72	42	26	30 x 75 x 63	167



ML175

3 TABLETTES

Roulettes de 5" non marquantes en caoutchouc, Cap de 1200 lb, No modèle	Roulettes de 6" en polyuréthane Cap de 2400 lb No modèle	Base la" x lo"	Hauteur poignée"	Dégagement entre tablettes"	Dimensions hors tout la" x lo" x h"	Poids lb
ML174	ML180	24 x 36	42	16-1/2	24 x 39 x 63	120
ML175	ML181	24 x 48	42	16-1/2	24 x 51 x 63	137
ML176	ML182	24 x 60	42	16-1/2	24 x 63 x 63	152
ML177	ML183	30 x 48	42	16-1/2	30 x 51 x 63	154
ML178	ML184	30 x 60	42	16-1/2	30 x 63 x 63	169
ML179	ML185	30 x 72	42	16-1/2	30 x 75 x 63	192

PIÈCES DE RECHANGE

- No modèle **ML338**, Roulette fixe non marquantes de 5" en caoutchouc
 No modèle **ML337**, Roulette pivotante non marquantes de 5" en caoutchouc
 No modèle **ML400**, Roulette fixe de 6" en polyuréthane
 No modèle **ML399**, Roulette pivotante de 6" en polyuréthane

CAISSONS EN ACIER

- Cornières de 1 1/2" de fabrication robuste en acier complètement soudé et du treillis de 2" x 2"
- Contient et transporte des petites pièces ou du matériel en vrac dans votre usine ou entrepôt
- Comprend: quatre roulettes boulonnées de 5", deux fixes et deux pivotantes
- Fini émail durable bleu Kleton

CAPACITÉ 1200 LB
Poids distribué également



MB672

No modèle	Base la" x lo"	Haut paroi int"	Hauteur poignée"	Dimensions hors tout la" x lo" x h"	Poids lb
MB672	24 x 36	24	30	24 x 39 x 31,5	62
ML186	24 x 48	24	30	24 x 51 x 31,5	75
ML187	24 x 60	24	30	24 x 63 x 31,5	85
ML188	30 x 48	24	30	30 x 51 x 31,5	86
MB680	30 x 60	24	30	30 x 63 x 31,5	95
ML189	30 x 72	24	30	30 x 75 x 31,5	107



- Fabrication robuste en acier complètement soudé, prêt à utiliser
- Conçus pour le chargement/déchargement et le transport efficace des marchandises

CHARIOTS GRILLAGÉS

CHARIOTS À TABLETTES GRILLAGÉS SUR TROIS CÔTÉ

- Tablette en acier de calibre 14, rebords de 1-1/2" vers le haut
- Châssis fabriqué de cornière de 1-1/2" et de treillis métallique de 2" x 2"
- Comprend: quatre roulettes boulonnées de 5" ou de 6", deux fixes et deux pivotantes
- Fini émail durable bleu Kleton
- Hauteur paroi intérieure: 55"

CAPACITÉ 1200 - 2400 LB
Poids distribué également

1 TABLETTE

Roulettes de 5" non marquantes en caoutchouc, Cap de 1200 lb, No modèle	Roulettes de 6" en polyuréthane Cap de 2400 lb No modèle	Base la" x lo"	Hauteur poignée"	Dimensions hors tout la" x lo" x h"	Poids lb
ML220	ML190	24 x 36	42	24 x 39 x 63	102
ML221	ML191	24 x 48	42	24 x 51 x 63	110
ML222	ML192	24 x 60	42	24 x 63 x 63	120
ML223	ML193	30 x 48	42	30 x 51 x 63	135
ML224	ML194	30 x 60	42	30 x 63 x 63	145
ML225	ML195	30 x 72	42	30 x 75 x 63	155



ML221

2 TABLETTES

Roulettes de 5" non marquantes en caoutchouc, Cap de 1200 lb, No modèle	Roulettes de 6" en polyuréthane Cap de 2400 lb No modèle	Base la" x lo"	Hauteur poignée"	Dégagement entre tablettes"	Dimensions hors tout la" x lo" x h"	Poids lb
ML196	ML202	24 x 36	42	26	24 x 39 x 63	127
ML197	ML203	24 x 48	42	26	24 x 51 x 63	142
ML198	ML204	24 x 60	42	26	24 x 63 x 63	159
ML199	ML205	30 x 48	42	26	30 x 51 x 63	182
ML200	ML206	30 x 60	42	26	30 x 63 x 63	192
ML201	ML207	30 x 72	42	26	30 x 75 x 63	211



ML200

3 TABLETTES

Roulettes de 5" non marquantes en caoutchouc, Cap de 1200 lb, No modèle	Roulettes de 6" en polyuréthane Cap de 2400 lb No modèle	Base la" x lo"	Hauteur poignée"	Dégagement entre tablettes"	Dimensions hors tout la" x lo" x h"	Poids lb
ML208	ML214	24 x 36	42	16-1/2	24 x 39 x 63	152
ML209	ML215	24 x 48	42	16-1/2	24 x 51 x 63	174
ML210	ML216	24 x 60	42	16-1/2	24 x 63 x 63	198
ML211	ML217	30 x 48	42	16-1/2	30 x 51 x 63	229
ML212	ML218	30 x 60	42	16-1/2	30 x 63 x 63	239
ML213	ML219	30 x 72	42	16-1/2	30 x 75 x 63	267



ML209

PIÈCES DE RECHANGE

- No modèle **ML338**, Roulette fixe non marquantes de 5" en caoutchouc
 No modèle **ML337**, Roulette pivotante non marquantes de 5" en caoutchouc
 No modèle **ML400**, Roulette fixe de 6" en polyuréthane
 No modèle **ML399**, Roulette pivotante de 6" en polyuréthane

CHARIOTS DE SÉCURITÉ

Personnalisez ces produits pour répondre à vos besoins spécifiques!
Voir la couverture intérieure



CAPACITÉ 1200 - 2400 LB
Poids distribué également

- Tablettes en acier de calibre 14, rebords de 1-1/2" vers le haut
- Châssis fabriqué de cornières de 1-1/2" et de treillis métallique de 2" x 2"
- Comprend: quatre roulettes boulonnées,
- Vendu avec morillon pour cadenas
- Hauteur paroi intérieure: 55"
- Fini émail durable bleu Kleton



ML242

2 TABLETTES

Roulettes de 5" en caoutchouc non marquant, Cap de 1200 lb, No modèle	Roulettes de 6" en polyuréthane Cap de 2400 lb No modèle	Base la" x lo"	Hauteur poignée"	Dégagement entre tablettes"	Dimensions hors tout la" x lo" x h"	Poids lb
ML238	ML244	24 x 36	42	25	26 x 39 x 62,5	157
ML239	ML245	24 x 48	42	25	26 x 51 x 62,5	172
ML240	ML246	24 x 60	42	25	26 x 63 x 62,5	189
ML241	ML247	30 x 48	42	25	32 x 51 x 62,5	212
ML242	ML248	30 x 60	42	25	32 x 63 x 62,5	222
ML243	ML249	30 x 72	42	25	32 x 75 x 62,5	241



ML254

3 TABLETTES

Roulettes de 5" en caoutchouc non marquant, Cap de 1200 lb, No modèle	Roulettes de 6" en polyuréthane Cap de 2400 lb No modèle	Base la" x lo"	Hauteur poignée"	Dégagement entre tablettes"	Dimensions hors tout la" x lo" x h"	Poids lb
ML250	ML256	24 x 36	42	16	26 x 39 x 62,5	182
ML251	ML257	24 x 48	42	16	26 x 51 x 62,5	204
ML252	ML258	24 x 60	42	16	26 x 63 x 62,5	228
ML253	ML259	30 x 48	42	16	32 x 51 x 62,5	259
ML254	ML260	30 x 60	42	16	32 x 63 x 62,5	269
ML255	ML261	30 x 72	42	16	32 x 75 x 62,5	297

PIÈCES DE RECHANGE

- No modèle **ML338**, Roulette fixe non marquantes de 5" en caoutchouc
 No modèle **ML337**, Roulette pivotante non marquantes de 5" en caoutchouc
 No modèle **ML400**, Roulette fixe de 6" en polyuréthane
 No modèle **ML399**, Roulette pivotante de 6" en polyuréthane

CHARIOTS FERMÉS EN TREILLIS MÉTALLIQUE

- Montants et tablettes chromatisés de haute qualité qui empêchent la corrosion
- Côtés fermés pour empêcher les articles de tomber
- Tablettes qui peuvent être réglées rapidement et facilement
- Solide et polyvalent
- Comprend: deux roulettes pivotantes souples de 5", deux roulettes en caoutchouc avec freins de 5"
- Garantie limitée de un an
- La capacité est déterminée en fonction d'un poids distribué également
- Nbre de tablettes: 4 • Capacité: 800 lb
- Matériau du chariot: Chromé • NSF Certifiée

No modèle	Largeur hors tout"	Hauteur hors tout"	Profondeur hors tout"
RN559	18	69	36
RN560	18	69	48
RN561	18	69	36
RN562	24	69	36
RN563	24	69	48
RN564	24	69	60

PANNEAUX EN TREILLIS

No modèle	Dimensions la x h
RN556	15 x 61,5
RN557	18 x 61,5
RN558	21 x 61,5

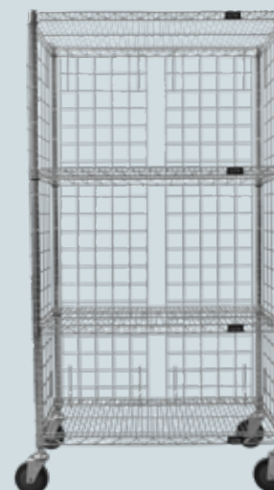



Personnalisez ces produits pour répondre à vos besoins spécifiques!
Voir la couverture intérieure

CHARIOTS À TABLETTES ENTIÈREMENT SOUDÉS

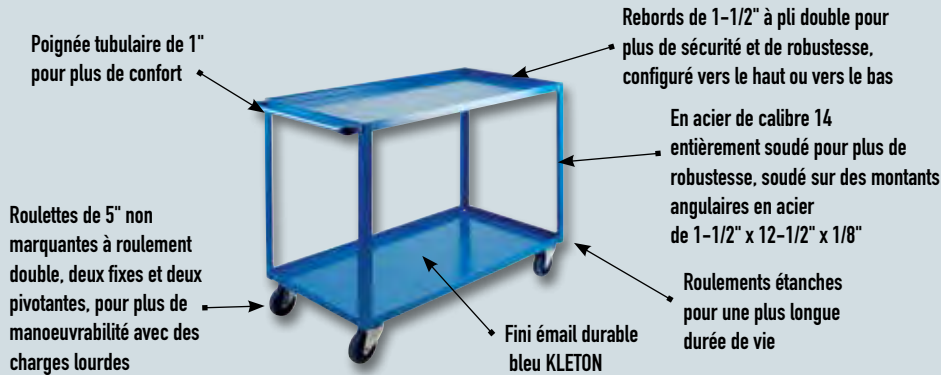

CAPACITÉ 1200 LB
Poids distribué
également



Bordure vers le haut No modèle	Bordure vers le bas No modèle	Dimensions tablette la" x p"	Nbre de tablettes	Dégagement entre tablettes"	Hauteur poignée"	Dimensions hors tout la" x p" x h"	Poids lb
HAUTEUR HORS TOUT 36" - ACIER DE CALIBRE 14							
MB445	MB444	18 x 30	2	27	36	18 x 33 x 36	60
MB447	MB446	24 x 36	2	27	36	24 x 39 x 36	65
MB449	MB448	24 x 48	2	27	36	24 x 51 x 36	100
MB456	MB455	18 x 30	3	12	36	18 x 33 x 36	75
MB459	MB458	24 x 36	3	12	36	24 x 39 x 36	85
MB461	MB460	24 x 48	3	12	36	24 x 51 x 36	110
HAUTEUR HORS TOUT 48" - ACIER DE CALIBRE 14							
ML084	ML083	18 x 30	3	18	42	18 x 33 x 48	80
ML086	ML085	24 x 36	3	18	42	24 x 39 x 48	90
ML088	ML087	24 x 48	3	18	42	24 x 51 x 48	115
ML090	ML089	18 x 30	4	12	42	18 x 33 x 48	110
ML092	ML091	24 x 36	4	12	42	24 x 39 x 48	135
ML094	ML093	24 x 48	4	12	42	24 x 51 x 48	160
HAUTEUR HORS TOUT 61" - ACIER DE CALIBRE 14							
MB468	MB467	18 x 30	4	16	42	18 x 33 x 61	115
MB470	MB469	24 x 36	4	16	42	24 x 39 x 61	140
MB472	MB471	24 x 48	4	16	42	24 x 51 x 61	165
MB474	MB473	18 x 30	5	11	42	18 x 33 x 61	125
MB476	MB475	24 x 36	5	11	42	24 x 39 x 61	155
MB478	MB477	24 x 48	5	11	42	24 x 51 x 61	184

OPTIONS SUR MESURE

- No modèle **ML337**, Roulette pivotante de 5" en caoutchouc
- No modèle **ML338**, Roulette fixe de 5" en caoutchouc
- No modèle **MN222**, Roulette pneumatique pivotante de 8"
- No modèle **MN221**, Roulette pneumatique fixe de 8"
- No modèle **ML395**, Roulette polyoléfine pivotante de 5"
- No modèle **ML396**, Roulette polyoléfine fixe de 5"
- No modèle **MC043**, Pare-chocs en caoutchouc



CHARIOTS À TABLETTES DÉMONTÉS

CHOISISSEZ PARMIS 3 TYPES DE ROULETTES

POLYOLÉFINE 5"

roulettes en polyoléfine 5"



CAOUTCHOUC ÉLASTIQUE BLEU 5"

Roulettes en caoutchouc élastique bleu 5"



PNEUMATIQUES 8"

Roulettes pneumatiques 8"



MB489



MB496

À bords repliés pour offrir des rebords lisses

Fini émail durable bleu KLETON
Tablettes du dessus et du milieu peuvent être installées avec bordure vers le haut ou le bas

Trous d'installations rainurés qui permettent l'installation de presque tous les formats de roulettes



Poignée monopièce en acier tubulaire d'un diamètre de 1 1/4" pour plus de confort

Tablettes en acier de calibre 16 avec rebords de 2-1/2"

Montants de 1-1/2" x 1-1/2" en acier de calibre 12 avec trous préperforés pour plus de résistance

Roulettes boulonnées, deux fixes et deux pivotantes



CAPACITÉ 900 LB
Poids distribué également

CHARIOTS À 2 TABLETTES

No modèle	Dim tablette la" x p"	Dégagement entre tablettes"	Hauteur montant"	Dim hors tout la" x p" x h"	Poids lb
ROULETTES EN POLYOLÉFINE 5"					
MB482	18 x 30	25	30	18 x 33 x 36	42
MB483	24 x 36	25	30	24 x 39 x 36	53
MB484	24 x 48	25	30	24 x 51 x 36	68

ROULETTES EN CAOUTCHOUC ÉLASTIQUE BLEU 5"

MB492	18 x 30	25	30	18 x 33 x 36	43
MB493	24 x 36	25	30	24 x 39 x 36	54
MB494	24 x 48	25	30	24 x 51 x 36	69

ROULETTES PNEUMATIQUES 8"

MB488	24 x 36	25	30	24 x 39 x 40	60
MB489	24 x 48	25	30	24 x 51 x 40	75

CHARIOTS À 3 TABLETTES

No modèle	Dim tablette la" x p"	Dégagement entre tablettes"	Hauteur montant"	Dim hors tout la" x p" x h"	Poids lb
ROULETTES EN POLYOLÉFINE 5"					
MB485	18 x 30	11	30	18 x 33 x 36	53
MB486	24 x 36	11	30	24 x 39 x 36	69
MB487	24 x 48	11	30	24 x 51 x 36	92
MN143	18 x 30	17	42	18 x 33 x 48	55
MN144	24 x 36	17	42	24 x 39 x 48	71
MN145	24 x 48	17	42	24 x 51 x 48	94

ROULETTES EN CAOUTCHOUC ÉLASTIQUE BLEU 5"

MB495	18 x 30	11	30	18 x 33 x 36	54
MB496	24 x 36	11	30	24 x 39 x 36	70
MB497	24 x 48	11	30	24 x 51 x 36	93
ML142	18 x 30	17	42	18 x 33 x 48	56
ML143	24 x 36	17	42	24 x 39 x 48	72
ML144	24 x 48	17	42	24 x 51 x 48	95

ROULETTES PNEUMATIQUES 8"

MB490	24 x 36	11	30	24 x 39 x 40	77
MB491	24 x 48	11	30	24 x 51 x 40	100
MN146	24 x 36	17	42	24 x 39 x 52	79
MN147	24 x 48	17	42	24 x 51 x 52	102

CHARIOTS À TABLETTES DÉMONTÉS

CHARIOTS À 4 TABLETTES

No modèle	Dim tablette la" x p"	Dégagement entre tablettes"	Hauteur montant"	Dim hors tout la" x p" x h"	Poids lb
ROULETTES EN POLYOLÉFINE 5"					
MN148	18 x 30	10	42	18 x 33 x 48	65
MN149	24 x 36	10	42	24 x 39 x 48	84
MN150	24 x 48	10	42	24 x 51 x 48	114
MN151	18 x 30	15	55	18 x 33 x 61	67
MN152	24 x 36	15	55	24 x 39 x 61	86
MN153	24 x 48	15	55	24 x 51 x 61	116

ROULETTES EN CAOUTCHOUC ÉLASTIQUE BLEU 5"

ML145	18 x 30	10	42	18 x 33 x 48	66
ML146	24 x 36	10	42	24 x 39 x 48	85
ML147	24 x 48	10	42	24 x 51 x 48	115
ML148	18 x 30	15	55	18 x 33 x 61	68
ML149	24 x 36	15	55	24 x 39 x 61	87
ML150	24 x 48	15	55	24 x 51 x 61	117

ROULETTES PNEUMATIQUES 8"

MN154	24 x 36	10	42	24 x 39 x 52	90
MN155	24 x 48	10	42	24 x 51 x 52	120
MN156	24 x 36	15	55	24 x 39 x 65	92
MN157	24 x 48	15	55	24 x 51 x 65	122

CHARIOTS À 5 TABLETTES

No modèle	Dim tablette la" x p"	Dégagement entre tablettes"	Hauteur montant"	Dim hors tout la" x p" x h"	Poids lb
-----------	-----------------------	-----------------------------	------------------	-----------------------------	----------

ROULETTES EN POLYOLÉFINE 5"

MN158	18 x 30	10	55	18 x 33 x 61	79
MN159	24 x 36	10	55	24 x 39 x 61	99
MN160	24 x 48	10	55	24 x 51 x 61	134

ROULETTES EN CAOUTCHOUC ÉLASTIQUE BLEU 5"

ML151	18 x 30	10	55	18 x 33 x 61	80
ML152	24 x 36	10	55	24 x 39 x 61	100
ML153	24 x 48	10	55	24 x 51 x 61	135

ROULETTES PNEUMATIQUES 8"

MN161	24 x 36	10	55	24 x 39 x 65	105
MN162	24 x 48	10	55	24 x 51 x 65	140



ML146



ML152

PIÈCES DE RECHANGE

No modèle **ML337**, Roulette pivotante de 5" en caoutchouc

No modèle **ML338**, Roulette fixe de 5" en caoutchouc

No modèle **MN222**, Roulette pneumatique pivotante de 8"

No modèle **MN221**, Roulette pneumatique fixe de 8"

No modèle **ML395**, Roulette polyoléfine pivotante de 5"

No modèle **ML396**, Roulette polyoléfine fixe de 5"

No modèle **MC043**, Pare-chocs en caoutchouc



MC043



ML337



ML338



ML627



ML626



ML395



ML396

CHARIOTS À TABLETTES DÉMONTÉS

- Chariot entièrement soudé avec tablette surbaissée qui réduit l'écart quand vous avez à soulever des objets lourds
- Deux tablettes d'acier de calibre 14 avec rebord surbaissé de 1-1/2"
- Poignée tubulaire en acier de 1-1/4" de diamètre
- Quatre roulettes boulonnées; deux fixes et deux pivotantes
- Fini émail durable bleu Kleton



CAPACITÉ 1200 LB
Poids distribué
également



MB425

CHARIOTS SURBAISSÉS ROBUSTES ROULETTES DE 5" EN CAOUTCHOUC

- Roulettes non marquantes à roulement silencieux et idéales pour les établissements et les industries
- Roulettes résistantes aux conditions humides, corrosives et chimiques

No modèle	Dim tablette	Dégagement entre tablettes"	Hauteur poignée"	Haut tablette supérieure"	Dim hors tout la" x p" x h"	Poids lb
MB421	18 x 30	16	40	26	18 x 34 x 40	90
MB425	24 x 36	16	40	26	24 x 40 x 40	110
MB429	24 x 48	16	40	26	24 x 52 x 40	125
ML097	24 x 60	16	40	26	24 x 64 x 40	155
ML098	30 x 48	16	40	26	30 x 52 x 40	155
MB434	30 x 60	16	40	26	30 x 64 x 40	165
ML099	30 x 72	16	40	26	30 x 76 x 40	175

PIÈCES DE RECHANGE

No modèle **ML338**, Roulette fixe de 5" en caoutchouc non marquant

No modèle **ML337**, Roulette pivotante de 5" en caoutchouc non marquant

No modèle **MC043**, Pare-chocs en caoutchouc

CAPACITÉ 2400 LB
Poids distribué
également



MB426

CHARIOTS SURBAISSÉS ROBUSTES ROULETTES EN NYLON HAUTE TEMPÉRATURE OU EN POLYURÉTHANE DE 6"

- Roulettes en nylon haute température de 6" qui supportent facilement des charges lourdes
- Roulettes solides de polyuréthane non marquantes de 6" et très résistantes à l'usure et à la déchirure
- Meilleur choix pour les utilisations sur planchers inégaux
- Hauteur de la poignée: 41"

6" ROULETTES EN NYLON HAUTE TEMPÉRATURE

No modèle	Dim tablette	Dégagement entre tablettes"	Haut tablette supérieure"	Dim hors tout la" x p" x h"	Poids lb
MB422	18 x 30	16	27	18 x 34 x 41	100
MB426	24 x 36	16	27	24 x 40 x 41	130
MB430	24 x 48	16	27	24 x 52 x 41	145
ML100	24 x 60	16	27	24 x 64 x 41	155
ML101	30 x 48	16	27	30 x 52 x 41	155
MB435	30 x 60	16	27	30 x 64 x 41	165
ML102	30 x 72	16	27	30 x 76 x 41	175

6" ROULETTES EN POLYURÉTHANE

No modèle	Dim tablette	Dégagement entre tablettes"	Haut tablette supérieure"	Dim hors tout la" x p" x h"	Poids lb
ML103	18 x 30	16	27	18 x 34 x 41	100
ML104	24 x 36	16	27	24 x 40 x 41	130
ML105	24 x 48	16	27	24 x 52 x 41	145
ML106	24 x 60	16	27	24 x 64 x 41	155
ML107	30 x 48	16	27	30 x 52 x 41	155
ML108	30 x 60	16	27	30 x 64 x 41	165
ML109	30 x 72	16	27	30 x 76 x 41	175

PIÈCES DE RECHANGE

No modèle **ML400**, Roulette fixe de 6" en polyuréthane

No modèle **ML399**, Roulette pivotante de 6" en polyuréthane

No modèle **ML862**, Roulette fixe de 6" en nylon haute température

No modèle **ML861**, Roulette fixe de 6" en nylon haute température

No modèle **MC043**, Pare-chocs en caoutchouc



Personnalisez ces produits pour répondre à vos besoins spécifiques!
Voir la couverture intérieure

CHARIOTS À TABLETTES & CHARIOTS À CUEILLETTE

CHARIOTS À TABLETTES/PLATEFORME

- Chariot de conception efficace de type 2 dans 1
- 2 pare-chocs en caoutchouc aux coins avant et une tablette supérieure amovible de calibre 11 pour transformer l'unité en chariot à plateforme
- Quatre roulettes boulonnées en caoutchouc non marquantes de 5" dont deux fixes et deux pivotantes
- Capacité tablette supérieure: 500 lb distribué également
- Capacité tablette inférieure: 800 lb distribué également
- Fini émail durable bleu Kleton

CAPACITÉ 1300 LB
Poids distribué également

No modèle	Dim tablettes"	Haut tablette supérieure"	Dégagement entre tablettes"	Hauteur poignée"	Dim hors tout la" x lo" x h"	Poids lb
MB391	24 x 36	32	24	40	26 x 38 x 40	105



MB391

PIÈCES DE RECHANGE

- No modèle **ML338**, Roulette fixe de 5" en caoutchouc non marquant
- No modèle **ML337**, Roulette pivotante de 5" en caoutchouc non marquant
- No modèle **MC043**, Pare-chocs en caoutchouc

CHARIOTS À CUEILLETTE

- Pour ramasser et transporter des articles sans l'aide d'une autre échelle
- Marches antidérapantes 22" la x 4" p, la première marche actionne le mécanisme de blocage
- Tablettes d'acier de calibre 14 avec rebord surélevé de 1-1/2"
- Montants angulaires en acier de 1-1/2" x 1-1/2" x 1/8"
- Quatre roulettes boulonnées non marquantes dont deux fixes et deux pivotantes

CAPACITÉ 1200 LB
Poids distribué également

No modèle	Dim tablette	Nbre de tablettes	Dégagement entre tablettes"	Nbre de marches	Élévation marches"	Dimensions	
						hors tout la" x lo" x h"	Poids lb
MD441	24 x 36	3	12	3	9 1/2	24 x 52 x 61	135
MB507	24 x 48	3	12	3	9 1/2	24 x 64 x 61	140
MD442	24 x 36	3	12	5	9 1/2	24 x 52 x 78	145
MB508	24 x 48	3	12	5	9 1/2	24 x 64 x 78	150



MB507

CHARIOTS À CUEILLETTE

- Plan incliné pour liste des articles qui facilite la cueillette des marchandises
- Tablettes d'acier de calibre 14 avec rebord surélevé de 1-1/2"
- Montants angulaires en acier de 1-1/2" x 1-1/2" x 1/8"
- Quatre roulettes boulonnées en caoutchouc non marquant de 5" dont deux fixes et deux pivotantes

CAPACITÉ 1200 LB
Poids distribué également

No modèle	Dim tablette	Nbre de tablettes	Dégagement entre tablettes"	Hauteur poignée"	Dimensions hors tout la" x lo" x h"	Poids lb
MB440	18 x 30	2	27	36	18 x 46 x 36	70
MB441	24 x 36	2	27	36	24 x 52 x 36	80
ML095	24 x 48	2	27	36	24 x 64 x 36	110
MB442	18 x 30	3	12	36	18 x 46 x 36	85
MB443	24 x 36	3	12	36	24 x 52 x 36	100
ML096	24 x 48	3	12	36	24 x 64 x 36	120



MB442

CHARIOTS À TABLETTES & CHARIOTS DE SERVICE MOBILES

Personnalisez ces produits pour répondre à vos besoins spécifiques!
Voir la couverture intérieure



CAPACITÉ 1200 LB
Poids distribué également

CHARIOTS À TABLETTES ROBUSTES AVEC TIROIR

MH255



- Chariot fabriqué de tablettes d'acier de calibre 14 soudées à des poteaux à cornières en acier de 1-1/2" x 1-1/2" x 1/8"
- Poignée d'acier de 1" de diamètre, hauteur de 36"
- Dimensions intérieures du tiroir: 15-1/4" la x 20" lo x 6" h, capacité: 100 lb
- Modèles à deux ou trois tablettes disponibles avec rebord surélevé de 1-1/2"
- Quatre roulettes boulonnées non marquantes de 5" dont deux fixes et deux pivotantes

No modèle	Dim tablette	Nbre de tablettes	Dégagement entre tablettes"	Dégagement entre tiroir et tablettes"	Dimensions hors tout la" x lo" x h"	Poids lb
MH255	24 x 36	2	27	18	24 x 39 x 36	75
MH256	24 x 36	3	12	3	24 x 39 x 36	95
ML081	24 x 48	2	27	18	24 x 51 x 36	110
ML082	24 x 48	3	12	3	24 x 51 x 36	120

PIÈCES DE RECHANGE

No modèle **ML338**, Roulette fixe de 5" en caoutchouc non marquant
No modèle **ML337**, Roulette pivotante de 5" en caoutchouc non marquant
No modèle **MC043**, Pare-chocs en caoutchouc

CHARIOTS DE SERVICE MOBILES

- Panneau à persiennes pour les bacs de petites pièces et tiroir verrouillable pour les fournitures
- Deux tablettes en acier de calibre 14 soudées à des montants en acier de 1 1/2" x 1 1/2" x 1/8"
- Poignée tubulaire de 1" de diamètre, hauteur de 36"
- Roulettes boulonnées de 5" en caoutchouc non marquant, deux fixes et deux pivotantes avec frein



CAPACITÉ 1200 LB
Poids distribué également

No modèle	Dim tablette	Nbre de tablettes	Dégagement entre tiroir et tablettes"	Dimensions hors tout la" x lo" x h"	Poids lb
MN396	24 x 36	2	18	24 x 40 x 37	88

CHARIOT DE SERVICE MOBILE

CAPACITÉ 1200 LB
Poids distribué également

- Entièrement soudé, prêt à utiliser
- Deux tablettes en acier de calibre 14 soudées à des montants en acier de 1 1/2" x 1 1/2" x 1/8"
- Poignée tubulaire de 1" de diamètre
- Fini émail durable bleu Kleton

MP084

MP085



No modèle	Nbre de tablettes	Dim hors tout la" x lo" x h"	Description
MP084	2	24 x 40 x 57	perforé
MP085	2	24 x 40 x 57	moitié/perforé



Personnalisez ces produits pour répondre à vos besoins spécifiques!
Voir la couverture intérieure

CHARIOTS ERGONOMIQUES & CHARIOTS À PLATEFORME

CHARIOTS DE SERVICE À BORDURE PROFONDE

CAPACITÉ 1200 LB
Poids distribué également

- Entièrement soudés, prêts à utiliser
- Bordures de tablette très profondes pour retenir les objets
- Deux tablettes en acier de calibre 14 soudées à des montants en acier de 1-1/2" x 1-1/2" x 1/8"
- Poignée ergonomique et tubulaire de 1" de diamètre
- Roulettes de 5" en caoutchouc non marquant, deux fixes et deux pivotantes
- Fini émail durable bleu Kleton

No modèle	Dimensions		Dégagement entre les tablettes"	Dimensions	
	tablettes la" x p"	Profondeur de la bordure de tablette		Hors tout la" x p" x h"	Poids lb
MN393	24 x 36	Dessus 6"/dessous 1-1/2"	22-1/2	24 x 42 x 47	85
MN394	24 x 36	Dessus 12"/dessous 1-1/2"	16	24 x 42 x 47	90
MN395	24 x 36	Dessus 6"/dessous 6"	18	24 x 42 x 47	90



MN395

CHARIOTS ERGONOMIQUES À TABLETTES

- Fabriqué en métal de calibre 16 entièrement soudé
- Poignée ergonomique entièrement soudée et placée à une hauteur confortable pour le travail
- Deux roulettes fixes et deux roulettes pivotantes de 5"
- Fini émail durable bleu KLETON

CAPACITÉ 800 LB
Poids distribué également

No modèle	Nbre de tablettes	Type de roulettes	Dimensions hors tout la" x p" x h"	Poids lb
ML561	2	Caoutchouc bleu	20 x 32 x 37	53
MN056	2	Caoutchouc bleu	26 x 38 x 37	67
ML562	3	Caoutchouc bleu	20 x 32 x 37	65
MN055	3	Caoutchouc bleu	26 x 38 x 37	93
ML563	2	Polyoléfine	20 x 32 x 37	49
ML883	2	Polyoléfine	26 x 38 x 37	63
ML564	3	Polyoléfine	20 x 32 x 37	61
ML884	3	Polyoléfine	26 x 38 x 37	89



ML561

PIÈCES DE RECHANGE

- No modèle **ML338**, Roulette fixe de 5" en caoutchouc non marquant
- No modèle **ML337**, Roulette pivotante de 5" en caoutchouc non marquant
- No modèle **ML396**, Roulette polyoléfine fixe de 5"
- No modèle **ML395**, Roulette polyoléfine pivotante de 5"

CHARIOTS ERGONOMIQUES À PLATEFORME

- Poignée ergonomique placée à une hauteur confortable pour atténuer les douleurs au dos
- Porte-liste pratique pour fixer les documents
- Plateforme fabriquée d'acier entièrement soudé de calibre 14 avec un rebord rabattu et des canaux renforcés
- Quatre roulettes de 8" en caoutchouc moulé, deux fixes et deux pivotantes
- Dimensions : 48" lo x 24" la
- Poids: 90 lb
- Fini durable bleu KLETON

No modèle **ML892**

PIÈCES DE RECHANGE

- No modèle **ML853**, Roulette fixe de 8" en caoutchouc moulé
- No modèle **ML852**, Roulette pivotante de 8" en caoutchouc moulé



ML892

CAPACITÉ 1200 LB
Poids distribué également

CHARIOTS EN PLASTIQUE & À PLATEFORME

CHARIOTS UTILITAIRES EN PLASTIQUE

- Fabriqué en mousse structurée durable qui ne bosselle pas, ne rouille pas et ne plie pas
- Roulettes de 5" non marquantes
- Dimensions hors tout : 17-1/2" la x 34-1/2" p x 32-1/2" h

No modèle **ML618**

- Fabriqué en mousse structurée durable qui ne bosselle pas, ne rouille pas et ne plie pas
- Roulettes de 5" non marquantes
- Dimensions hors tout : 25-1/2" la x 40-1/2" p x 32-1/2" h

No modèle **ML619**



ML618



ML619



ML620

CAPACITÉ 300 LB
Poids distribué également

CHARIOTS UTILITAIRES EN PLASTIQUE A/TABLETTE SANS REBORD

- Fabriqué en mousse structurée durable qui ne bosselle pas, ne rouille pas et ne plie pas
- Roulettes de 5" non marquantes
- Tablette sans rebord qui facilite le chargement et le déchargement de boîtes et de pièces lourdes
- Dimension hors tout: 25-1/2" la x 40-1/2" lo x 32-1/2" h

No modèle **ML620**

PIÈCES DE RECHANGE - COMPATIBLE AVEC LES 3 MODÈLES CI-DESSUS

No modèle **M0730**, Roulette fixe de 5" en caoutchouc non marquant

No modèle **M0731**, Roulette pivotante de 5" en caoutchouc non marquant

CHARIOTS À PLATEFORME EN PLASTIQUE

- Fait de plastique structurel moulé en polyéthylène haute densité, résistant et durable
- Léger, facile à nettoyer, résiste aux produits chimiques et à l'exposition prolongée aux intempéries
- Plateforme antidérapante
- Poignée amovible en acier
- Autres roulettes et capacités offertes

CAPACITÉ 900 - 2500 LB
Poids distribué également



MN428

No modèle	Type de roulettes	Dimensions		Hauteur plateforme"	Hauteur poignée"	Capacité lb	Poids lbs
		hors tout la" x lo"					
MN428	Caoutchouc moulé 8"	24 x 48		11	39	2000	90
MN429	Caoutchouc moulé 8"	30 x 60		11	39	2000	117
MN430	Polyuréthane 8"	24 x 48		11	39	2500	79
MN431	Polyuréthane 8"	30 x 60		11	39	2500	106
MN432	Pneumatique 10"	24 x 48		13	41	1200	84
MN433	Pneumatique 10"	30 x 60		13	41	1200	111
MN434	Anticrevaision 10"	24 x 48		13	41	1000	85
MN435	Anticrevaision 10"	30 x 60		13	41	1000	117
MN436	Pneumatique 8"	24 x 48		11	39	1000	79
MN437	Pneumatique 8"	30 x 60		11	39	1000	106
MN438	Anticrevaision 8"	24 x 48		11	39	900	80
MN439	Anticrevaision 8"	30 x 60		11	39	900	107

CHARIOTS UTILITAIRES & CHARIOTS

CHARIOTS UTILITAIRES

- Design des tablettes pour un chargement facile et rapide
- Léger et facile à manoeuvrer
- Nbre de tablettes: 3
- Matériau du chariot: Plastique
- Matériau de roue: Caoutchouc
- Capacité: 250 lb
- Assemblage requis



JH487



CHARIOT

- Fabrication durable résistant à l'écaillage et au pelage
- Poignée à trois positions pratiques: relevée, en angle de 45° ou repliée à plat
- Roulettes caoutchouc de 5" non-marquantes
- Largeur de la plateforme: 20-1/2"
- Longueur de la plateforme: 31-3/4"
- Hauteur de la plateforme: 6"
- Hauteur de la poignée: 27"
- Capacité: 500 lb
- Matériau de la plateforme: Plastique

No modèle JH489



No modèle	Largeur hors tout"	Profondeur hors tout"	Hauteur hors tout"
JH486	19-3/4	37-1/2	40-1/4
JH487	16-3/4	33-1/2	37

CHARIOT DE BUREAU EN TREILLIS MÉTALLIQUE POUR LE COURRIER

- Idéal pour transporter les dossiers suspendus, les paquets et les fournitures de bureau
- Comprend trois diviseurs en treillis métallique et deux paniers amovibles
- Capacité: 250 lb
- Couleur: Chrome
- Profondeur hors tout: 23"
- Longueur hors tout: 42"
- Hauteur hors tout: 38"
- Matériau du chariot: Chromé
- Nbre de tablettes: 2
- Nbre de paniers: 2

No modèle M0843



CHARIOTS À PLATEFORME EN ACIER

- Base en acier robuste de calibre 14 entièrement soudé
- Rebord inversé de 2" et des canaux renforcés en dessous
- Poignée amovible en acier de 1-1/4" qui peut s'insérer aux 2 extrémités de la plateforme
- Quatre roulettes boulonnées, deux fixes et deux pivotantes
- Fini avec revêtement en poudre bleu KLETON



CAPACITÉ 900 LB

Poids distribué
également

Roulette de plastique avec une haute résistance à l'impact et ne s'effritent pas. Résistant à l'huile, la graisse et les produits chimiques

MB246

PLATEFORMES EN ACIER - ROULETTES EN POLYOLÉFINE DE 5"

No modèle	Dim plateforme			Haut de la plateforme"	Haut de la poignée"	Poids lb
	la"	x	lo"			
MB238	24	x	36	8	36	61
MB246	24	x	48	8	36	74
MD427	30	x	48	8	36	80
MB254	30	x	60	8	36	94



PIÈCES DE RECHANGE

No modèle **ML396**, Roulette fixe en polyoléfine de 5"
 No modèle **ML337**, Roulette pivotante en polyoléfine de 5"
 No modèle **MB218**, Poignée chromée de 24"
 No modèle **MB221**, Poignée chromée de 30"



CAPACITÉ 1200 LB

Poids distribué
également

Parfaites pour les endroits à surfaces inégales et à tapis. Roulettes à roulement doux, idéales pour les applications industrielles et institutionnelles. Résistent aux environnements mouillés et avec produits chimiques corrosifs.

MB237

PLATEFORMES EN ACIER - ROULETTES EN CAOUTCHOUC NON MARQUANT DE 5"

No modèle	Dim plateforme			Haut de la plateforme"	Haut de la poignée"	Poids lb
	la"	x	lo"			
MB237	24	x	36	8	36	63
MB245	24	x	48	8	36	76
MD426	30	x	48	8	36	82
MB253	30	x	60	8	36	96

PIÈCES DE RECHANGE

No modèle **ML338**, Roulette fixe de 5" en caoutchouc non marquant
 No modèle **ML337**, Roulette pivotante de 5" en caoutchouc non marquant
 No modèle **MB218**, Poignée chromée de 24"
 No modèle **MB221**, Poignée chromée de 30"



Roulette noire pleine en nylon haute température qui ne s'écrasera pas sous des charges lourdes. Parfaite pour utiliser sur toutes les sortes de surfaces allant du bois au béton. Résiste à des températures de -28°C à 230°C et n'est pas affectée par la plupart des produits chimiques corrosifs.

MB240

CAPACITÉ 1300 LB

Poids distribué
également

PLATEFORMES EN ACIER - ROULETTES EN NYLON HAUTE TEMPÉRATURE DE 6"

No modèle	Dim plateforme			Haut de la plateforme"	Haut de la poignée"	Poids lb
	la"	x	lo"			
MB232	24	x	36	9	37	77
MB240	24	x	48	9	37	90
MD421	30	x	48	9	37	96
MB248	30	x	60	9	37	110

PIÈCES DE RECHANGE

No modèle **ML862**, Roulette en nylon haute température fixe de 6"
 No modèle **ML861**, Roulette en nylon haute température pivotante de 6"
 No modèle **MB218**, Poignée chromée de 24"
 No modèle **MB221**, Poignée chromée de 30"



- Base en acier robuste de calibre 14 entièrement soudé
- Rebord inversé de 2" et des canaux renforcés en dessous
 - Poignée amovible en acier de 1-1/4" qui peut s'insérer aux 2 extrémités de la plateforme
- Quatres roulettes boulonnées, deux fixes et deux pivotantes
 - Fini avec revêtement en poudre bleu KLETON

CHARIOTS À PLATEFORME EN ACIER

PLATEFORMES EN ACIER – ROULETTES EN NYLON DE 8"

No modèle	Dim plateforme			Haut de la plateforme"	Haut de la poignée"	Poids lb
	la"	x	lo"			
MB233	24	x	36	11	39	87
MB241	24	x	48	11	39	100
MD422	30	x	48	11	39	106
MB249	30	x	60	11	39	120

PIÈCES DE RECHANGE

- No modèle **ML865**, Roulette fixe en nylon haute temp. de 8"
 No modèle **ML864**, Roulette pivotante en nylon haut temp. de 8"
 No modèle **MB218**, Poignée chromée de 24"
 No modèle **MB221**, Poignée chromée de 30"

CAPACITÉ 1400 LB
Poids distribué également



Roulette noire pleine en nylon haute température qui ne s'écrasera pas sous des charges lourdes. Parfaite pour utiliser sur toutes les sortes de surfaces allant du bois au béton. Résiste à des températures de -28°C à 230°C et n'est pas affectée par la plupart des produits chimiques corrosifs.



PLATEFORMES EN ACIER – ROULETTES EN CAOUTCHOUC MOULÉ DE 8"

No modèle	Dim plateforme			Haut de la plateforme"	Haut de la poignée"	Poids lb
	la"	x	lo"			
MB236	24	x	36	11	39	96
MB244	24	x	48	11	39	109
MD425	30	x	48	11	39	115
MB252	30	x	60	11	39	129

PIÈCES DE RECHANGE

- No modèle **ML853**, Roulette fixe de 8" en caoutchouc moulé
 No modèle **ML852**, Roulette pivotante de 8" en caoutchouc moulé
 No modèle **MB218**, Poignée chromée de 24"
 No modèle **MB221**, Poignée chromée de 30"

CAPACITÉ 1400 LB
Poids distribué également

Roulette en caoutchouc moulé collé à un moyeu à rayon en fonte. Le moyeu en fonte offre la résistance tandis que le caoutchouc moulé permet de rouler doucement et silencieusement sur tout terrain accidenté.



MB241

PLATEFORMES EN ACIER – ROULETTES ENTIÈREMENT PNEUMATIQUES DE 8"

No modèle	Dim plateforme			Haut de la plateforme"	Haut de la poignée"	Poids lb
	la"	x	lo"			
MB234	24	x	36	11	39	79
MB242	24	x	48	11	39	92
MD423	30	x	48	11	39	98
MB250	30	x	60	11	39	112

PIÈCES DE RECHANGE

- No modèle **MN221**, Roulette fixe de 8" pneumatique
 No modèle **MN222**, Roulette pivotante de 8" pneumatique
 No modèle **MB218**, Poignée chromée de 24"
 No modèle **MB221**, Poignée chromée de 30"

CAPACITÉ 1000 LB
Poids distribué également

Roulette gonflée en caoutchouc noir et qui absorbe bien les chocs. Roulement doux et silencieux sur les surfaces les plus cahoteuses. Non recommandé pour les planchers recouverts d'objets coupants ou de produits chimiques corrosifs.



MB242

CHARIOTS À PLATEFORME - USAGE INTENSIF

- Plateforme en acier à usage intensif, en acier de calibre 11 entièrement soudé renforcée de montants formés robustes
- Plateforme en bois due de qualité munie d'un cadre robuste à cornière de 2" x 2"
- Poignée chromée amovible en acier tubulaire de 1-1/4" qui peut s'insérer aux 2 extrémités de la plateforme
- Deux roulettes pivotantes et deux fixes boulonnées



MB295



MB296

CHARIOTS À PLATEFORME - ROULETTES EN CAOUTCHOUC MOULÉ DE 8"

Roulettes en caoutchouc moulé collé à un moyeu à rayon en fonte. Le moyeu en fonte offre la résistance tandis que le caoutchouc permet de rouler doucement et silencieusement sur de multiples types de surface.



CAPACITÉ 2000 LB
Poids distribué
également

PLATEFORME EN ACIER

Dim plateforme"	Hauteur plate-forme"	Hauteur poignée"	Poids lb	Coin standard	Basculement losange
24 x 48	11	40	110	MB295	MB297
30 x 48	11	40	130	MB303	MD331
30 x 60	11	40	140	MB307	MB309
36 x 72	11	40	175	MB319	MB321
48 x 96	11	40	240	MB323	MB325

PLATEFORME EN BOIS

Dim plateforme	Hauteur plate-forme"	Hauteur poignée"	Poids lb	Coin standard	Basculement losange
24 x 48	11	40	110	MB296	MB298
30 x 48	11	40	130	MB304	MB306
30 x 60	11	40	140	MB308	MD332
36 x 72	11	40	175	MB320	MB322
48 x 96	11	40	240	MB324	MB326



MB143



MB130

CHARIOTS À PLATEFORME - ROULETTES EN NYLON HAUTE TEMPÉRATURE DE 8"

Roulette noire pleine en nylon haute température qui ne s'écrasera pas sous des charges lourdes. Parfaite pour utiliser sur toutes les sortes de surfaces allant du bois au béton. Résiste à des températures de -28°C à 230°C et n'est pas affectée par la plupart des produits chimiques corrosifs.



CAPACITÉ 2500 LB
Poids distribué
également

PLATEFORME EN ACIER

Dim plateforme	Hauteur plate-forme"	Hauteur poignée"	Poids lb	Coin standard	Basculement losange
24 x 48	11	40	110	MB131	MB132
30 x 48	11	40	130	MB139	MB140
30 x 60	11	40	140	MB143	MB144
36 x 72	11	40	175	MB154	MB156
48 x 96	11	40	240	MB167	MB168

PLATEFORME EN BOIS

Dim plateforme	Hauteur plate-forme"	Hauteur poignée"	Poids lb	Coin standard	Basculement losange
24 x 48	11	40	110	MB130	MB133
30 x 48	11	40	130	MB138	MB141
30 x 60	11	40	140	MB142	MB145
36 x 72	11	40	175	MB155	MB157
48 x 96	11	40	240	MB166	MB169



- Plateforme en acier à usage intensif, en acier de calibre 11 entièrement soudé renforcée de montants formés robustes
 - Plateforme en bois due de qualité munie d'un cadre robuste à cornière de 2" x 2"
- Poignée chromée amovible en acier tubulaire de 1-1/4" qui peut s'insérer aux 2 extrémités de la plateforme
 - Deux roulettes pivotantes et deux fixes boulonnées

CHARIOTS À PLATEFORME - USAGE INTENSIF

CHARIOTS À PLATEFORME - ROULETTES PLEINES PNEUMATIQUES DE 10"

- Roulettes pneumatiques qui absorbent bien les chocs
- Roulement doux et silencieux sur les surfaces les plus cahoteuses
- Non recommandé pour les planchers recouverts d'objets coupants ou de produits chimiques corrosifs



CAPACITÉ 1200 LB
Poids distribué
également

PLATEFORME EN ACIER

Dim plateforme	Hauteur plateforme"	Hauteur poignée"	Poids lb	Coin standard	Basculement losange
24 x 48	13	42	110	MB255	MB257
30 x 48	13	42	130	MB263	MB265
30 x 60	13	42	140	MB268	MB269
36 x 72	13	42	175	MB280	MB281
48 x 96	13	42	240	MB283	MB285



MB263



MB267

PLATEFORME EN BOIS

Dim plateforme	Hauteur plateforme"	Hauteur poignée"	Poids lb	Coin standard	Basculement losange
24 x 48	13	42	110	MB256	MB258
30 x 48	13	42	130	MB264	MB266
30 x 60	13	42	140	MB267	MB270
36 x 72	13	42	175	MB279	MB282
48 x 96	13	42	240	MB284	MB286

POSITION DES ROULETTES

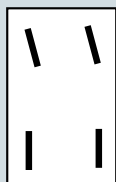

STANDARD

La position standard aux coins consiste en deux roulettes pivotantes à l'arrière et deux roulettes fixes à l'avant de la plateforme.

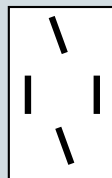

BASCULEMENT EN LOSANGE

La position de basculement en losange permet au chariot de s'incliner légèrement sur les roulettes placées sur les côtés au centre ce qui permet au chariot de tourner sur lui-même.



ROULETTES DE RECHANGE

No modèle	Description
ML853	Roulette fixe de 8" en caoutchouc moulé
ML852	Roulette pivotante de 8" en caoutchouc moulé
ML865	Roulette fixe en nylon haute temp. de 8"
ML864	Roulette pivotante en nylon haute temp. de 8"
MN223	Roulette fixe de 10" pneumatique
MN224	Roulette pivotante de 10" pneumatique



ML853



ML852



ML865

POIGNÉES DE RECHANGE

No modèle	Description
MB218	Poignée chromée de 24"
MB221	Poignée chromée de 30"
MB224	Poignée chromée de 36"
MB226	Poignée chromée de 48"



ML864



MN223



MN224

CHARIOTS À PLATEFORME

Personnalisez ces produits pour
répondre à vos besoins spécifiques!
Voir la couverture intérieure



CHARIOTS À PLATEFORME TOUT EN BOIS

- Fabriqué de bois dur de qualité de 7/8" avec des côtés latéraux en bois dur de 5" x 1-5/8"
- Surface en bois dur n'égratignera pas ni ne marquera la charge
- Poignée amovible en chrome tubulaire de 1-1/4"
- Montés sur deux roues de 12" et deux roulettes pivotantes en nylon haute température de 6"

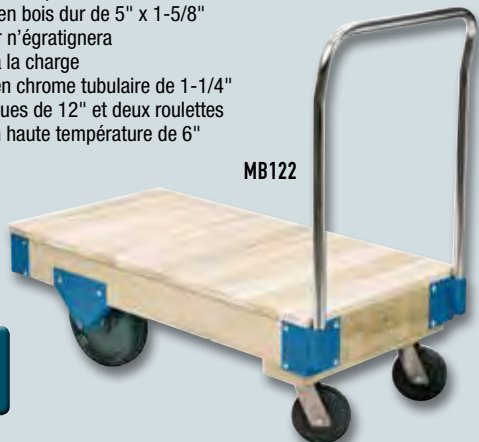

MB122

CAPACITÉ 3000 LB
Poids distribué
également

No modèle	Dim plateforme			Hauteur plateforme"	Hauteur poignée"	Poids lb
	la"	x	lo"			
MB122	24	x	48	15	44	150
MB123	30	x	48	15	44	170
MB124	30	x	60	15	44	195
MB125	36	x	60	15	44	210
MB126	36	x	72	15	44	230

PIÈCES DE RECHANGE

No modèle **MC340**, Roue phénolique de 12"

No modèle **ML861**, Roulette nylon haute température pivotante de 6"

No modèle **MB218**, Poignée chromée de 24"

No modèle **MB221**, Poignée chromée de 30"

No modèle **MB224**, Poignée chromée de 36"

CHARIOTS WAGON À PLATEFORME

- Plateforme égale permettant un chargement/déchargement facile de la charge
- Plateforme fabriquée en acier entièrement soudé de calibre 11
- Plateforme en bois dur de qualité munie d'un cadre robuste à cornière de 2" x 2"
- Poignée ergonomique pouvant être élevée jusqu'à 45"
- Cinquième roue de direction standard qui permet une manoeuvrabilité accrue
- Poignée en T avec prises en vinyle
- Roule sur quatre roues pneumatiques de 10"
- Fini émail durable bleu Kleton



MD189

CAPACITÉ 1000 LB
Poids distribué
également

PLATEFORME EN ACIER

No modèle	Poids lb
MD187	130
MD189	170
MD193	210

PLATEFORME EN BOIS

No modèle	Poids lb	Dim. plateforme la" x lo"	Hauteur plate.
MD186	120	24 x 48	14-1/4"
MD188	150	30 x 60	14-1/4"
MD192	190	36 x 72	14-1/4"

PIÈCES DE RECHANGE

No modèle **MA382**, Prise

No modèle **ML069**, Roue pneumatique de 10"

CHARIOTS À PLATEFORME SURÉLEVÉE

- Fabrication en acier entièrement soudé, prêts à utiliser
- Plateforme en acier de calibre 11 avec cadre en tubes carrés de 2"
- Poignée tubulaire de 1-1/4" qui s'élève à 14" au-dessus de la plateforme
- Poignée amovible
- Fini émail durable bleu Kleton



MN413

No modèle	Dim plateforme			Hauteur plateforme"	Type de roue	Cap. lb
	la"	x	lo"			
MN413	24	x	48	28	8" en nylon haute température	2000
MN414	30	x	60	28	8" en nylon haute température	2000
MN415	24	x	48	28	8" en caoutchouc moulé	1800
MN416	30	x	60	28	8" en caoutchouc moulé	1800
MN417	24	x	48	31	10" pneumatique	1000
MN418	30	x	60	31	10" pneumatique	1000



Personnalisez ces produits pour répondre à vos besoins spécifiques!
Voir la couverture intérieure

CHARIOTS À PLATEFORME SPÉCIALISÉS

PLATEFORMES SEMI-MOBILES

- Indiquées pour l'entreposage temporaire de matériel
- Plateforme en acier renforcé de calibre 11 avec canaux renforcés
- Cadre en cornières de 3/16" x 2" x 2" avec plateforme en bois
- Timon amovible de 52", vendu séparément, qui s'adapte rapidement à la plateforme et la transforme en chariot mobile
- Plateforme et timon munis de roues de 8" en caoutchouc moulé
- Peuvent s'empiler quand elles ne sont pas utilisées
- Fini émail durable bleu KleTON

CAPACITÉ 2000 LB

Poids distribué également

No modèle	Dim plateforme la" x lo"	Type de plateforme	Hauteur plateforme"	Poids lb
MB327	24 x 48	Bois	12	110
MB328	24 x 48	Bois	12	115
MB329	30 x 48	Acier	12	130
MB330	30 x 48	Bois	12	135
MB331	30 x 60	Acier	12	140
MB332	30 x 60	Bois	12	145
MB337	36 x 72	Acier	12	175
MB338	36 x 72	Bois	12	180
MB348	Timon amovible 51"			30



PIÈCES DE RECHANGE

No modèle **ML853**, Roue fixe de 8" en caoutchouc moulé

No modèle **ML069**, Roue de 10" pneumatique

PLATEFORMES AVEC PIEDS

- Plateforme robuste et durable pour entreposage temporaire de matériel
- Plateforme en acier renforcé de calibre 11 avec canaux renforcés
- Cadre en cornières de 3/16" x 2" x 2" avec plateforme en bois
- Plateformes disponibles en bois ou en acier
- Quatre pieds robustes en acier gardent les chargements hors du sol
- Peuvent s'empiler lorsqu'elles ne sont pas utilisées
- Fini émail durable bleu KleTON

CAPACITÉ 2500 LB

Poids distribué également

No modèle	Dim plateforme la" x lo"	Type de plateforme	Hauteur plateforme"	Poids lb
ML071	24 x 48	Acier	6	110
ML072	24 x 48	Bois	6	115
ML073	30 x 48	Acier	6	130
ML074	30 x 48	Bois	6	135
ML075	30 x 60	Acier	6	140
ML076	30 x 60	Bois	6	145
ML077	36 x 72	Acier	6	175
ML078	36 x 72	Bois	6	180



CHARIOTS À PLATEFORME INSTITUTIONNELS & PLIANTS

CHARIOTS À PLATEFORME INSTITUTIONNELS

- Plateforme fabriquée en acier entièrement soudé de calibre 14
- Idéal pour hôpitaux, restaurants, bureaux ainsi que tout autre usage industriel où une apparence professionnelle est exigée
- Manchons double soudés
- Rebord inversé de 2" avec des canaux renforcés en dessous
- Poignée tubulaire chromée de 1-1/4" avec panneau de bout
- Surface en caoutchouc antidérapant prévenant le déplacement de la charge et protège contre les égratignures et le marquage
- Pare-chocs en caoutchouc dans les coins pour protéger les murs et le mobilier
- Deux roulettes fixes et deux pivotantes boulonnées de 5" en caoutchouc non marquant
- Fini à revêtement de peinture en poudre bleu Kleton
- Assemblage requis



CAPACITÉ 1200 LB
Poids distribué également



MB190

No modèle	Dim plateforme la" x lo" x h"	Hauteur poignée"	Dim hors tout la" x lo" x h"	Poids lb
MB190	24 x 36 x 8	36	26 x 38 x 36	64
MB208	24 x 48 x 8	36	26 x 50 x 36	70
MB207	30 x 48 x 8	36	32 x 50 x 36	88
MB209	30 x 60 x 8	36	32 x 62 x 36	100

PIÈCES DE RECHANGE

- No modèle **MB220**, Poignée chrome a/plaque de 24"
- No modèle **MB223**, Poignée chrome a/plaque 30"
- No modèle **MC043**, Pare-chocs de coin
- No modèle **ML338**, Roulette fixe en caoutchouc non marquant de 5"
- No modèle **ML337**, Roulette pivotante en caoutchouc non marquant de 5"

CHARIOTS À PLATEFORME A/POIGNÉE PLIANTE

- Idéal pour les fournitures, les piles de papier et l'équipement léger
- Fabrication en acier de calibre 16 avec dessus en vinyle antidérapant
- Plateforme entière entourée d'un pare-chocs en vinyle pour protéger les murs et le mobilier
- Poignée à relâchement rapide qui se replie pour un entreposage facile
- Deux roulettes fixes et deux pivotantes boulonnées en caoutchouc

CAPACITÉ 440-660 LB
Poids distribué également



MK989

No modèle	Dim plateforme la" x lo" x h"	Hauteur poignée"	Dim roulettes	Hauteur pliée"	Capacité lb
MK988	19 x 29	33	4"	8	28
MK989	23 x 35	33	5"	9	45

PIÈCES DE RECHANGE

- No modèle **M0826**, Roulette fixe de 4" en caoutchouc
- No modèle **M0827**, Roulette pivotante de 4" en caoutchouc
- No modèle **M0828**, Roulette fixe de 5" en caoutchouc
- No modèle **M0829**, Roulette pivotante de 5" en caoutchouc

CHARIOTS PLIANTS À PLATEFORME EN ALUMINIUM

- Conçu pour les situations qui demandent un chariot à plateforme solide mais portatif
- Châssis en aluminium à interconnexion avec deux dimensions de plateforme: 20" lo x 16" la ou 28" la x 16" la
- Pare-chocs de coin en caoutchouc pour protéger les meubles et les murs
- Se replie à une dimension compacte de 20" lo x 16" la x 9-1/2" h
- Poignée confortable d'une hauteur de 32"
- Deux roulettes fixes et deux pivotantes boulonnées en caoutchouc de 4"
- Poids: 19 lb

No modèle **MK990**

PIÈCES DE RECHANGE

- No modèle **M0830**, Roulette fixe de 4" en caoutchouc
- No modèle **M0831**, Roulette pivotante de 4" en caoutchouc



CAPACITÉ 300 LB
Poids distribué également



CHARIOTS À PLATEFORME EN ALUMINIUM

- Châssis fabriqué de canaux en aluminium à haute résistance entièrement soudés
- Alvéoles dans les coins qui permettent d'installer les poignées dans l'une des deux extrémités du chariot
- Pare-chocs en caoutchouc dans les coins qui préviennent les dommages aux murs et aux meubles
- Grande variété de roulettes pour convenir à toutes les utilisations

CHARIOTS À PLATEFORME EN ALUMINIUM



ML901

Dim plateforme"	Capacité lb	PLATEFORME LISSE		PLATEFORME À SAILLIE	
		No modèle	Poids lb	No modèle	Poids lb
ROULETTES PNEUMATIQUES 8"					
24 x 36	1400	ML901	51	ML904	52
24 x 48	1400	ML902	55	ML905	57
30 x 60	1400	ML903	66	ML906	68



ML910

Dim plateforme"	Capacité lb	PLATEFORME LISSE		PLATEFORME À SAILLIE	
		No modèle	Poids lb	No modèle	Poids lb
ROULETTES PNEUMATIQUES 10"					
24 x 36	1850	ML907	56	ML910	57
24 x 48	1850	ML908	60	ML911	62
30 x 60	1850	ML909	71	ML912	73



ML916

Platform Size"	Capacity lbs.	PLATEFORME LISSE		PLATEFORME À SAILLIE	
		No modèle	Wt. lbs.	No modèle	Wt. lbs.
ROULETTES ANTICREVAISON 8"					
24 x 36	1100	ML901	54	ML904	55
24 x 48	1100	ML902	58	ML905	60
30 x 60	1100	ML903	69	ML906	71



ML922

Platform Size"	Capacity lbs.	PLATEFORME LISSE		PLATEFORME À SAILLIE	
		No modèle	Wt. lbs.	No modèle	Wt. lbs.
ROULETTES ANTICREVAISON 10"					
24 x 36	1100	ML919	54	ML922	55
24 x 48	1100	ML920	58	ML923	60
30 x 60	1100	ML921	69	ML924	71

CHARIOTS À PLATEFORME EN ALUMINIUM

CHARIOTS À PLATEFORME EN ALUMINIUM

- Châssis fabriqué de canaux en aluminium à haute résistance entièrement soudés
- Alvéoles dans les coins qui permettent d'installer les poignées dans l'une des deux extrémités du chariot
- Pare-chocs en caoutchouc dans les coins qui préviennent les dommages aux murs et aux meubles
- Grande variété de roulettes pour convenir à toutes les utilisations



Dim plateforme"	Capacité lb	PLATEFORME LISSE		PLATEFORME À SAILLIE	
		No modèle	Poids lb	No modèle	Poids lb
ROULETTES EN CAOUTCHOUC MOULÉ 8"					
24x36	2000	ML925	64	ML928	65
24x48	2000	ML926	68	ML929	70
30x60	2000	ML927	79	ML930	71



Dim plateforme"	Capacité lb	PLATEFORME LISSE		PLATEFORME À SAILLIE	
		No modèle	Poids lb	No modèle	Poids lb
ROULETTES EN CAOUTCHOUC MOULÉ 10"					
24x36	3400	ML931	48	ML934	49
24x48	3400	ML932	52	ML935	54
30x60	3400	ML933	63	ML936	65



Dim plateforme"	Capacité lb	PLATEFORME LISSE		PLATEFORME À SAILLIE	
		No modèle	Poids lb	No modèle	Poids lb
ROULETTES EN POLYURÉTHANE 8"					
24x36	4000	ML937	53	ML940	54
24x48	4000	ML938	57	ML941	59
30x60	4000	ML939	68	ML942	70

SOCLES ROULANTS EN BOIS DUR

CHOIX DE TROIS TYPES DE ROULETTES



Polyoléfine



Caoutchouc élastique bleu



Polyuréthane



MN204



MN217



MN200

No modèle	Dim plateforme la" x p"	Type de roulettes	Diamètre roulettes**	Capacité lb
ENTIÈREMENT EN BOIS				
MN189	18 x 24	Polyoléfine	3	900
MN195	18 x 24	Polyuréthane	3	900
MN201	18 x 24	Polyoléfine	4	1000
MN207	18 x 24	Polyuréthane	4	1600
MN213	18 x 24	Caoutchouc élastique bleu	4	1400
MN192	18 x 30	Polyoléfine	3	900
MN198	18 x 30	Polyuréthane	3	900
MN204	18 x 30	Polyoléfine	4	1000
MN210	18 x 30	Polyuréthane	4	1600
MN216	18 x 30	Caoutchouc élastique bleu	4	1400

BOUTS AVEC TAPIS

MN190	18 x 24	Polyoléfine	3	900
MN196	18 x 24	Polyuréthane	3	900
MN202	18 x 24	Polyoléfine	4	1000
MN208	18 x 24	Polyuréthane	4	1600
MN214	18 x 24	Caoutchouc élastique bleu	4	1400
MN193	18 x 30	Polyoléfine	3	900
MN199	18 x 30	Polyuréthane	3	900
MN205	18 x 30	Polyoléfine	4	1000
MN211	18 x 30	Polyuréthane	4	1600
MN217	18 x 30	Caoutchouc élastique bleu	4	1400

BOUTS EN CAOUTCHOUC

MN191	18 x 24	Polyoléfine	3	900
MN197	18 x 24	Polyuréthane	3	900
MN203	18 x 24	Polyoléfine	4	1000
MN209	18 x 24	Polyuréthane	4	1600
MN215	18 x 24	Caoutchouc élastique bleu	4	1400
MN194	18 x 30	Polyoléfine	3	900
MN200	18 x 30	Polyuréthane	3	900
MN206	18 x 30	Polyoléfine	4	1000
MN212	18 x 30	Polyuréthane	4	1600
MN218	18 x 30	Caoutchouc élastique bleu	4	1400

* Poids distribué également

PIÈCES DE RECHANGE

- No modèle **ML391**, Roulette pivotante en polyoléfine de 3"
- No modèle **ML393**, Roulette pivotante en polyoléfine de 4"
- No modèle **ML044**, Roulette pivotante en polyuréthane de 3"
- No modèle **ML045**, Roulette pivotante en polyuréthane de 4"
- No modèle **ML333**, Roulette pivotante en caoutchouc élastique bleu de 4"

CHÂSSIS POUR SOCLES ROULANTS EN BOIS

- Transforme le socle roulant en bois en un chariot polyvalent pour marchandises
- Fabrication entièrement soudée en tube de 1" pour plus de durabilité
- Châssis en acier tubulaire avec enveloppe de protection pour prévenir les égratignures ou les marques
- Fini émail durable bleu Kleton

No modèle	Utiliser avec les chariots en bois	Dim hors tout la" x p" x h"	Dégagement entre les traverses"	Poids lb
MD549	24" p	18 x 24 x 43	16	12
MD550	30" p	18 x 30 x 43	16	15

*Socle roulant non compris



* Socle roulant non compris

SOCLES ROULANTS SPÉCIALISÉS

Personnalisez ces produits pour répondre à vos besoins spécifiques!
Voir la couverture intérieure



SOCLES ROULANTS EN ACIER

- Plateaux robustes idéals pour déplacer des charges lourdes
- Fabriqué en acier de calibre 14
- Quatre roulettes boulonnées pivotantes en caoutchouc non marquant de 4"
- Fini émail durable bleu KLETON

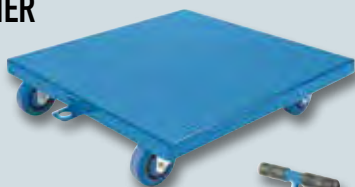

Poignée tige optionnelle pour faciliter le déplacement des marchandises

No modèle	Dimensions hors tout la" x lo" x h"	Poids lb
MA242	18 x 18 x 7	23
MA243	18 x 24 x 7	25
MA244	24 x 24 x 7	27
MA199	Poignée tige de 37"	5

PIÈCES DE RECHANGE

No modèle **ML333**, Roulette pivotante en caoutchouc non marquant de 4"
No modèle **MA382**, Poignée de rechange pour tige

SOCLES ROULANTS À ANGLES DROITS

- Construction robuste en cornières entièrement soudée de 1/2" x 1/2" x 1/8"
- Conçu pour résister aux environnements de manufactures et d'entrepôts
- Quatre roulettes boulonnées pivotantes en caoutchouc non marquant de 4"
- Fini émail durable bleu KLETON



No modèle	Dimensions hors tout la" x lo" x h"	Poids lb
MA190	18 x 18 x 7	23
MA191	18 x 24 x 7	25
MA192	24 x 24 x 7	27
MA193	24 x 36 x 7	30

PIÈCES DE RECHANGE

No modèle **ML333**, Roulette pivotante en caoutchouc non marquant de 4"

SOCLES ROULANTS EN ALUMINIUM

- Idéal pour une variété d'applications de transport
- Construction du plateau en aluminium anticorrosif de 3/8" en forme de damier
- Quatre roulettes boulonnées pivotantes en caoutchouc non marquant de 4"
- Fini naturel en aluminium

No modèle	Dimensions hors tout la" x lo" x h"	Poids lb
MA196	18 x 18 x 6	25
MA197	18 x 24 x 6	27
MA198	24 x 24 x 6	30

PIÈCES DE RECHANGE

No modèle **ML333**, Roulette pivotante en caoutchouc non marquant de 4"

CAPACITÉ 1200 LB
Poids distribué également

Design en damier qui offre une surface de chargement antidérapante



SOCLES ROULANTS DE PREMIÈRE QUALITÉ POUR USAGE MOYEN 100% BOIS D'ÉRABLE

- Dessus en bois de 7/8", boulons à tête fraisée
- Dessus en tapis évite de laisser des marques ou des égratignures sur l'équipement déplacé
- Roulettes en polyoléfine de 3"
- Assemblage requis



CAPACITÉ 900 LB
Poids distribué également

No modèle	Dimensions la" x lo"	Type de plateforme	Poids lb
MA186	18 x 24	Standard	16
MA187	18 x 24	Avec tapis	18
MD515	18 x 30	Standard	18
MD516	18 x 30	Avec tapis	20

SOCLES ROULANTS DE PREMIÈRE QUALITÉ POUR USAGE INTENSIF 100% BOIS D'ÉRABLE

- Dessus en bois de 1-3/4" (2 morceaux de 7/8"); boulons à tête fraisée
- Roulettes résilientes, non marquantes de 4"
- Assemblage requis



CAPACITÉ 1400 LB
Poids distribué également

No modèle	Dimensions la" x lo"	Type de plateforme	Poids lb
MA188	18 x 24	Standard	20
MA189	18 x 24	Avec tapis	22
MD517	18 x 30	Standard	22
MD518	18 x 30	Avec tapis	24

SOCLES ROULANTS ET CHARIOTS SPÉCIALISÉS

SOCLES ROULANTS EN BOIS FRANC POUR USAGE MOYEN

- Dessus en bois de 7/8" avec boulons à tête fraisée
- Roulettes en polyoléfine de 3"
- Assemblage requis

MP089



SOCLES ROULANTS EN BOIS FRANC POUR USAGE MOYEN

- 1-3/4" wood top (2 x 7/8" pieces) with countersunk bolts
- 4" resilient non-marking casters
- Shipped knocked down

MP094



No modèle	Dimensions hors tout		Description	Poids lb
	W" x L" x H"			
MP087	18 x 24 x 7		Bois franc	32
MP088	18 x 24 x 7		Avec tapis	34
MP089	18 x 32 x 7		Bois franc	41
MP090	18 x 32 x 7		Avec tapis	43

No modèle	Dimensions hors tout		Description	Poids lb
	W" x L" x H"			
MP091	18 x 24 x 7		Bois franc	36
MP092	18 x 24 x 7		Avec tapis	38
MP093	18 x 32 x 7		Bois franc	49
MP094	18 x 32 x 7		Avec tapis	57

CHARIOT À BERCEAUX POUR TUYAUX ET BARRES

- Fabrication en acier entièrement soudé, prêt à utiliser
- Tablier ergonomique surélevé d'une hauteur de 20" est idéal pour l'atelier
- Berceaux mesurant 19-1/2" la x 14" h
- Roulettes pivotantes de gros calibre de 6" pour une manoeuvrabilité accrue dans les espaces serrés; elles peuvent tourner dans leur propre axe
- Un seul chariot est la solution idéale pour les chargements plus courts qui doivent être bien centrés sur le chariot; des chariots multiples peuvent être combinés pour augmenter la capacité et les chargements plus longs
- Des voies d'accès encastrées pour la fourche d'un chariot élévateur facilitent le chargement et déchargement
- Fini émail durable bleu Kleton



CAPACITÉ 2500 LB
Poids distribué également

No modèle	Dimensions hors tout		Poids lb
	W" x L" x H"		
MP037	24 x 24 x 34		92
MP038	24 x 36 x 34		107
MP039	24 x 48 x 34		120

SOCLE ROULANT POUR PALETTE

- Convient à la plupart des palettes standard jusqu'à 42" x 48"
 - Utiliser avec les palettes chargées ou vides
 - Quatre roulettes pivotantes en polyuréthane de 6", deux avec frein
 - Fabrication robuste en fer angulaire avec supports de retenue aux coins
 - Capacité: 3000 lb
 - Dimensions: 48-1/2" W x 43" D x 8" H
- No modèle **MP044**



CHARIOTS SPÉCIALISÉS

Personnalisez ces produits pour répondre à vos besoins spécifiques!
Voir la couverture intérieure



CHARIOTS TRIANGULAIRES

- Cadre entièrement soudé construit en cornières de 2"
- Idéal pour manipuler des cargaisons encombrantes
- Disponible avec base ouverte ou fermée
- Quatre roulettes boulonnées, pivotantes, non marquantes de 5" en caoutchouc
- Fini émail durable bleu Kleton

CAPACITÉ 1400 LB

Poids distribué également



No modèle	Dim hors tout la" x p" x h"	Type de base	Poids lb
MD216	24 x 36 x 55	Ouverte	50
ML063	24 x 36 x 55	Fermée	60
MD217	30 x 42 x 55	Ouverte	60
ML064	30 x 42 x 55	Fermée	75
MD218	36 x 72 x 55	Ouverte	85
ML065	36 x 72 x 55	Fermée	110

PIÈCES DE RECHANGE

No modèle **ML337**, Roulette pivotante en caoutchouc non marquant de 5"

CHARIOTS À PLATEFORME U-BOAT

- Virage sur son rayon grâce au basculement
- Plateforme en acier de calibre 11 n'étant soulevée que de 10" du sol pour un chargement facile
- Supports latéraux amovibles fabriqués de tubes en acier de 1-1/4"
- Deux roulettes boulonnées fixes de 8" x 2" et quatre roulettes pivotantes de 5"
- Fini émail durable bleu Kleton

CAPACITÉ 1500 LB

Poids distribué également



No modèle	Dim hors tout la" x p" x h"	Poids lb
MK970	18 x 48 x 72	115
MK971	18 x 60 x 72	125

PIÈCES DE RECHANGE

No modèle **ML853**, Roulette fixe de 8" en caoutchouc moulé

No modèle **ML846**, Roulette pivotante de 5" en caoutchouc moulé

CHARIOTS À BERCEAUX

- Conçus pour une manipulation efficace de tuyaux
- Virage sur son rayon grâce au basculement
- Le concept en forme de berceau facilite le chargement et le déchargement
- Deux roues fixes phénoliques de 12" et deux roulettes pivotantes phénoliques de 6"
- Fini émail durable bleu KLETON

No modèle	Dim hors tout la" x p" x h"	Nbre de berceaux	Poids lb
ML128	28 x 60 x 29	4	215
ML130	28 x 96 x 29	4	300
ML131	28 x 120 x 29	4	365

PIÈCES DE RECHANGE

No modèle **MC340**, Roue fixe phénolique de 12"

No modèle **ML861**, Roulette pivotante en nylon haut température de 6"



CAPACITÉ 5000 LB



Personnalisez ces produits pour répondre à vos besoins spécifiques!
Voir la couverture intérieure

CHARIOTS SPÉCIALISÉS



ML139

CAPACITÉ
2000-3500 LB
Poids distribué
également

CHARIOTS POUR PANNEAUX

- Chariot tout usage entièrement soudé, idéal pour transporter des panneaux de gypse, du bois ou des feuilles de métal
- Poignée tubulaire courante de 1-1/4" et plateforme d'acier de calibre 11
- Deux roulettes fixes et deux pivotantes boulonnées de 8"
- Dimensions de la plateforme: 15" la x 44" p x 14" h
- Fini émail durable bleu Kleton

No modèle	Angle de la plateforme°	Dim hors tout la" x lo" x h"	Cap lbs	Type de roulettes	Poids lb
ML139	80	24 x 44 x 44	2000	Caoutchouc moulé 8"	115
MD214	80	24 x 44 x 44	3500	Polyuréthane 8"	110

PIÈCES DE RECHANGE

- No modèle **ML402**, Roulette fixe polyuréthane de 8"
- No modèle **ML401**, Roulette pivotante polyuréthane de 8"
- No modèle **ML853**, Roulette fixe en caoutchouc moulé de 8"
- No modèle **ML852**, Roulette pivotante en caoutchouc moulé de 8"



MB729

CAPACITÉ 1200 LB
Poids distribué
également

CHARIOTS POUR MATÉRIAUX DE CONSTRUCTION

- Chariot entièrement soudé idéal pour transporter des matériaux longs et volumineux
- Tablette d'acier de calibre 14 de 12" x 38"
- Pare-chocs en caoutchouc gris qui protègent les murs et l'équipement
- Deux roulettes fixes et deux pivotantes boulonnées
- Fini émail durable bleu Kleton

No modèle	Dim de la plateforme		Hauteur de la tablette"	Dim hors tout la" x p" x h"	Type de roulettes	Poids lb
	la" x lo" x h"	la" x lo" x h"				
MB729	24 x 36	8	34	26 x 39 x 42	Caoutchouc 5"	80
ML140	24 x 36	10	36	26 x 39 x 45	Caoutchouc 6"	100

PIÈCES DE RECHANGE

- No modèle **ML338**, Roulette fixe de 5" en caoutchouc non marquant
- No modèle **ML337**, Roulette pivotante de 5" en caoutchouc non marquant
- No modèle **ML850**, Roulette fixe de 6" en caoutchouc moulé
- No modèle **ML849**, Roulette pivotante de 6" en caoutchouc moulé
- No modèle **MC043**, Pare-chocs pour coins en caoutchouc gris

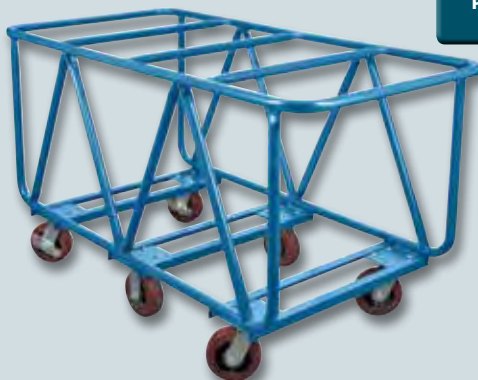

CAPACITÉ 2500 LB
Poids distribué
également

CHARIOT À PLATEFORME POUR MATÉRIAUX DE CONSTRUCTION

- Chariot entièrement soudé idéal pour transporter des panneaux longs ou des feuilles en position horizontale
- Quatre roulettes pivotantes de 6" et deux fixes de 6" boulonnées, non marquantes, en polyuréthane
- Fini émail durable bleu Kleton

No modèle	Dim hors tout la" x p" x h"	Poids lb
ML141	30 x 60 x 33	160

PIÈCES DE RECHANGE

- No modèle **ML400**, Roulette fixe de 6" en polyuréthane
- No modèle **ML399**, Roulette pivotante de 6" en polyuréthane

CHARIOTS SPÉCIALISÉS

Personnalisez ces produits pour répondre à vos besoins spécifiques!
Voir la couverture intérieure



CHARIOTS PORTE-PANNEAUX ROBUSTES

- Idéal pour le transport de grandes feuilles et de panneaux longs
- Fabrication entièrement soudée de tubes ronds de 1-1/4" et plateforme de calibre 11
- Montants qui s'allongent de 21" à 33" au-dessus de la plateforme
- Plateforme à 12" du plancher
- Zone de dégagement de 8" entre les tubes
- Roulettes de 8" dont deux fixes et deux pivotantes
- Fini émail durable bleu KLETON

CAPACITÉ
2000-2500 LB
Poids distribué
également



ML360

No modèle	Dimensions la" x lo" x h"	Type de roulettes	Capacité lb	Poids lb
ML360	30 x 48 x 45	Caoutchouc moulé	2000	160
ML361	30 x 48 x 45	Polyuréthane	2500	175
ML362	30 x 60 x 45	Caoutchouc moulé	2000	160
ML363	30 x 60 x 45	Polyuréthane	2500	175

PIÈCES DE RECHANGE

- No modèle **ML401**, Roulette pivotante de 8" en polyuréthane
 No modèle **ML852**, Roulette pivotante de 8" en caoutchouc moulé
 No modèle **ML402**, Roulette fixe de 8" en polyuréthane
 No modèle **ML853**, Roulette fixe de 8" en caoutchouc moulé

CHARIOTS ROBUSTES POUR TRANSPORT DE PANNEAUX AVEC RAILS À PALIER UNIQUE

- Chariot entièrement soudé, idéal pour le transport de grandes feuilles et de panneaux longs
- Fabrication entière soudée de calibre 11 en tubes ronds de 1-1/4" et plateforme renforcé
- Les montants s'élèvent 33" au-dessus de la plateforme
- Plateforme à 12" du plancher
- Hauteur hors tout 45"
- Espace de 8" entre les tubes
- Deux roulettes fixes et deux roulettes pivotantes 8"
- Fini émail durable bleu KLETON

CAPACITÉ
2000-2500 LB
Poids distribué
également



ML549

No modèle	Dimensions la" x lo" x h"	Type de roulettes	Capacité lb	Poids lb
ML549	30 x 48 x 45	Mold-on Rubber	2000	139
ML550	30 x 48 x 45	Polyurethane	2500	139
ML551	30 x 60 x 45	Mold-on Rubber	2000	161
ML552	30 x 60 x 45	Polyurethane	2500	161

PIÈCES DE RECHANGE

- No modèle **ML401**, Roulette pivotante de 8" en polyuréthane
 No modèle **ML852**, Roulette pivotante de 8" en caoutchouc moulé
 No modèle **ML402**, Roulette fixe de 8" en polyuréthane
 No modèle **ML853**, Roulette fixe de 8" en caoutchouc moulé

CHEVALETS ROBUSTES

- De fabrication tellement robuste que vous n'aurez jamais à le remplacer
- Fini à revêtement en poudre jaune sécurité

CAPACITÉ 2000 LB
Poids distribué
également



VC158

VC157

No modèle	Hauteur"	Largeur"	Profondeur"	Poids lb
VC157	24	36	20	43
VC158	36	48	20	60



CHARIOTS DÉMONTÉ POUR PANNEAUX

- Déplacez facilement les tables, le placoplâtre, le contreplaqué et les illustrations
- Déplacez facilement des objets légers ou lourds à l'aide de quatre roulettes pivotantes élastiques bleues de 5"
- Barres de panneau verticales amovibles, conviennent à toute les tailles de chargement
- Expédié démonté pour économiser sur les frais de transport et pour éviter les dommages
- Capacité établie selon un poids distribué également

No modèle	Type de plateforme	Dim. hors tout la" x lo" x h"	Diamètre roulettes	Capacité lb
M0522	Ouverte	27 x 30 x 43	Caoutchouc 5"	80
M0523	Tapissée	27 x 30 x 43	Caoutchouc 5"	100



CHARIOT PORTATIF POUR MATÉRIAUX BOBINÉS

- Rangement mobile pour les bobines de fil, de fil métallique et de câbles
- Idéal pour les électriciens, les entrepreneurs et les constructeurs
- Prêt à utiliser, fabriqué en acier entièrement soudé
- Muni de roues en caoutchouc moulé de 8"
- Quatre montants enclenchables pour faciliter le changement de bobine
- Les trois montants supérieurs supportent des bobines d'un diamètre maximal de 8"
- Le montant inférieur supporte une bobine d'un diamètre maximal de 12"
- Fini émail durable bleu Kleton
- Capacité de chargement basée sur un poids distribué également
- Capacité: 400 lb
- Matériau du chariot: Acier
- Largeur hors tout: 24-1/2"
- Hauteur hors tout: 49"
- Profondeur hors tout: 23"
- Poids: 52 lb



No modèle **M0215**



CHARIOT MOBILE POUR MATÉRIAUX BOBINÉS

- 6 tiges amovibles pour bobines (3 par côté)
- Deux panneaux à persiennes d'une largeur de 18" sur chaque extrémité
- Roulettes de 5" en caoutchouc bleu non marquant; deux fixes et deux pivotantes avec frein
- Poignée à pousser allongée du côté des roulettes pivotantes
- Fini émail durable bleu Kleton
- Capacité: 1200 lb
- Matériau du chariot: Acier
- Largeur hors tout: 21"
- Hauteur hors tout: 48"
- Profondeur hors tout: 38"
- Fabrication: Entièrement soudé
- Quantité de montants: 6

No modèle **MP086**

ROULETTES

ROULETTES EN CAOUTCHOUC ÉLASTIQUE BLEU

- Capacité de chargement élevée, se déplace facilement et silencieusement sur tous les planchers
- Non-marquante, protection de planchers excellente
- Fini chrome zingué qui fournit une résistance à la corrosion
- Bande de roulement en caoutchouc élastique écarte les débris
- Chemin de roulement étanche à double bille
- Protecteurs de filet
- Roulement à bille

No modèle	Dia roue"	Style	Cap lb	Largeur de semelle"	Hauteur hors tout"
MO511*	3	Pivotant	285	1-3/8	4-1/4
MO512*	3	Fixe	285	1-3/8	4-1/4
MO513*	3	Pivotant a/frein	285	1-3/8	4-1/4
ML333	4	Pivotant	350	1-3/8	5
ML334	4	Fixe	350	1-3/8	5
ML342	4	Pivotant a/frein	350	1-3/8	5
ML337	5	Pivotant	400	1-3/8	6
ML338	5	Fixe	400	1-3/8	6
ML345	5	Pivotant a/frein	400	1-3/8	6

*Roulement à rouleaux

DIM DE LA PLAQUE:

3-3/8" x 4"

TROUS DE BOULON:

2-3/8" x 3-1/8"

DIA DES TROUS DE BOULON:

5/16"

FIXE

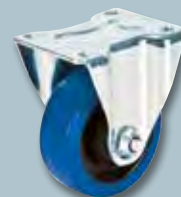

PIVOTANT



PIVOTANT A/FREIN



ROULETTES EN POLYURÉTHANE

- Déplacement doux et silencieux
- Résiste aux coupures et déchirures, non-marquante
- Noyau en aluminium coulé sous pression avec filet brun en polyuréthane
- Résiste à la plupart des produits chimiques et à l'humidité
- Chemin de roulement à double bille
- Roulement à bille annulaire

No modèle	Dia roue"	Style	Cap lb	Largeur de semelle"	Hauteur hors tout"
ML044	3	Pivotante	230	1-1/4	4-1/4
ML043	3	Fixe	230	1-1/4	4-1/4
ML045	4	Pivotante	440	1-1/2	5-5/8
ML046	4	Fixe	440	1-1/2	5-5/8
ML441	4HD	Pivotante	550	1-5/8	5-5/8
ML442	4HD	Fixe	550	1-5/8	5-5/8
MN264	4HD	Frein latéral de type papillon	550	1-5/8	5-5/8
ML397	5	Pivotante	650	1-1/2	6-1/2
ML398	5	Fixe	650	1-1/2	6-1/2
MN265	5	Pivotant a/frein	650	1-1/2	6-1/2
ML399	6	Pivotante	850	1-1/2	7-1/2
ML400	6	Fixe	850	1-1/2	7-1/2
MN266	6	Pivotant a/frein	850	1-1/2	7-1/2
MN449	6	Frein latéral de type papillon	850	1-1/2	7-1/2
ML401	8	Pivotante	1000	1-5/8	9-1/2
ML402	8	Fixe	1000	1-5/8	9-1/2
MN267	8	Pivotant a/frein	1000	1-5/8	9-1/2
MN450	8	Frein latéral de type papillon	1000	1-5/8	9-1/2

DIM DE LA PLAQUE:

3 = 2-5/8" x 3-3/4"

4 = 3-1/8" x 4-1/8"

4 HD = 4" x 4-1/2"

5 = 4" x 4-1/2"

6 = 4" x 4-1/2"

8 = 4" x 4-1/2"

TROUS DE BOULON:

3 = 1-3/4" x 2-3/4"

4 = 2-3/8" x 3-1/16"

4 HD = 3-1/4" x 2-3/4"

5 = 3-1/4" x 2-3/4"

6 = 3-1/4" x 2-3/4"

8 = 3-1/4" x 2-3/4"

DIA DES TROUS DE BOULON:

3 = 5/16"

4 = 5/16"

4 HD = 3/8"

5 = 3/8"

6 = 3/8"

8 = 3/8"

FIXE



PIVOTANT



FREIN À VERROUILLAGE COMPLET



FREIN LATÉRAL DE TYPE PAPILLON



ROULETTES

ROULETTES EN POLYOLÉFINE

- Roule facilement sur la plupart des planchers
- Légère et économique
- Non marquante, facile d'entretien, lavable à la vapeur
- Très résistante aux impacts
- Résiste de façon supérieure à la plupart des huiles, aux produits chimiques, à la graisse et aux acides

No modèle	Dia roue"	Style	Cap lb	Largeur de semelle"	Hauteur hors tout"
ML391	3	Pivotante	250	1-1/4	4-1/2
ML392	3	Fixe	250	1-1/4	4-1/2
ML393	4	Pivotante	250	1-1/4	5-1/4
ML394	4	Fixe	250	1-1/4	5-1/4
ML395	5	Pivotante	250	1-1/4	6-1/8
ML396	5	Fixe	250	1-1/4	6-1/8

DIM DE LA PLAQUE: 2-5/8" x 3-3/4"

DIA DES TROUS DE BOULON: 5/16"

TROUS DE BOULON: 1-3/4" x 2-7/8"

FIXE



PIVOTANT



ROULETTES EN NYLON HAUTE TEMPÉRATURE

- Roulement doux et silencieux
- Fini de chrome zingué qui offre une résistance à la corrosion
- Résistance supérieure à la plupart des huiles, des produits chimiques et des graisses
- Chemin de roulement à double bille
- Roulement à bille

No modèle	Dia roue"	Style	Cap lb	Largeur de semelle"	Hauteur hors tout"
ML861	6	Pivotante	800	1-3/4	7-5/8
ML862	6	Fixe	800	1-3/4	7-5/8
ML863	6	Pivotant a/frein	800	1-3/4	7-5/8
MN453	6	Frein latéral de type papillon	800	1-3/4	7-5/8
ML864	8	Pivotante	850	1-3/4	9-1/2
ML865	8	Fixe	850	1-3/4	9-1/2
ML866	8	Pivotant a/frein	850	1-3/4	9-1/2
MN454	8	Frein latéral de type papillon	850	1-3/4	9-1/2

DIMENSION DE LA PLAQUE: 4" x 4-1/2"

TROUS DE BOULON: 3" x 3-1/3"

DIA DES TROUS DE BOULON: 7/16"

FIXE



PIVOTANT



FREIN À
VERROUILLAGE
COMPLET



FREIN LATÉRAL DE
TYPE PAPILLON



ROULETTES

ROULETTES EN CAOUTCHOUC MOULÉ

- Roue en caoutchouc moulé collé en permanence à un moyeu à rayons en fonte de fer
- Le centre en fer leur donne de la force tandis que le caoutchouc moulé donne des opérations douces et silencieuses
- Protègent la charge et les planchers
- N'endommagent pas les planchers des entrepôts ou des usines
- Type de roulement: rouleaux
- Excellentes pour: charges lourdes et équipement industriel

No modèle	Dia roue"	Style	Cap lb	Largeur de semelle"	Type de roulement
ML846	5	Pivotante	400	2	Rouleau
ML847	5	Fixe	400	2	Rouleau
ML849	6	Pivotante	500	2	Rouleau
ML850	6	Fixe	500	2	Rouleau
ML851	6	Frein à verrouillage complet	500	2	Rouleau
MN451	6	Frein latéral de type papillon	500	2	Rouleau
ML852	8	Pivotante	600	2	Rouleau
ML853	8	Fixe	600	2	Rouleau
ML854	8	Frein à verrouillage complet	600	2	Rouleau
MN452	8	Frein latéral de type papillon	600	2	Rouleau

DIMENSION DE LA PLAQUE: 4" x 4-1/2"

TROUS DE BOULON: 2-7/8" x 3-1/3"

DIA DES TROUS DE BOULON: 7/16"

FIXE



PIVOTANT



FREIN À VERROUILLAGE COMPLET



FREIN LATÉRAL DE TYPE PAPILLON



ROULETTES PNEUMATIQUES

- Roulette pneumatiques à quatre plis offrent un roulement doux et silencieux sur les surfaces les plus cahoteuses et même à l'extérieur
- Leur propriété d'absorption des chocs offre la plus grande protection possible à la charge et au plancher
- La caractéristique de coussin d'air transportera le matériel et les instruments les plus fragiles sans les endommager
- Non recommandées sur les planchers recouverts de copeaux métalliques ou de produits chimiques corrosifs

No modèle	Dia roue"	Style	Cap lb	Largeur de semelle"	Hauteur hors tout"
MN222	8	Swivel	350	2	10
MN221	8	Rigid	350	2	10
MN224	10	Swivel	400	3	12
MN223	10	Rigid	400	3	12

Note: Pour une utilisation optimale, les roulettes pneumatiques doivent être gonflées adéquatement

PLATE SIZE: 4" x 4-1/2"

BOLT HOLE CENTERS: 2-3/4" x 3-3/8"

BOLT HOLE SIZE: 13/32"

FIXE



PIVOTANT



ROULETTES

ROULETTES SANDWICH EN NYLON

- Couche en anneau coussiné en caoutchouc élastique en nylon blanc non marquant qui réduit bruits et vibrations
- Idéal pour utilisation aux béton, brique tapis et acier
- Fini de chrome zingué pour une résistance à la corrosion
- Chemin de roulement double
- Roulement à bille

No modèle	Dia roue"	Style	Cap lb	Largeur de semelle"	Hauteur hors tout"
MN441	4	Pivotante	440	1-3/8	5-1/8
MN442	4	Fixe	440	1-3/8	5-1/8
MN443	4	Frein à verrouillage complet	440	1-3/8	5-1/8
MN444	5	Pivotante	440	1-3/8	6-1/8
MN445	5	Fixe	440	1-3/8	6-1/8
MN446	5	Frein à verrouillage complet	440	1-3/8	6-1/8

DIMENSION DE LA PLAQUE: 3-1/3" x 4-1/8"

TROUS DE BOULON: 3-1/8" x 2-1/3"

DIA DES TROUS DE BOULON: 5/16"

FIXE



PIVOTANT



FREIN À VERROUILLAGE COMPLET



ROULETTES ANTICREVAISONS

- Roue solide en polyuréthane qui ne se dégonfle jamais
- Idéal pour utilisation sur béton, brique, tapis, acier, tuiles, asphalte bois et linoléum
- Offrent un déplacement et un poids similaire aux roulettes pneumatiques
- Permettent un déplacement doux et silencieux sur les surfaces cahoteuses et même à l'extérieur
- Moins dispendieuses que les roues à remplissage en mousse traditionnelles
- Roulement à billes

No modèle	Dia roue"	Style	Cap lb	Largeur de semelle"	Hauteur hors tout"
MN226	8	Pivotante	275	2	10
MN225	8	Fixe	275	2	10
MN228	10	Pivotante	300	3	12
MN227	10	Fixe	300	3	12

DIMENSION DE LA PLAQUE: 4" x 4-1/2"

TROUS DE BOULON: 2-3/4" x 3-3/8"

DIA DES TROUS DE BOULON: 13/32"

FIXE



PIVOTANT



ROUE SEMI-PNEUMATIQUE

- Semelle en caoutchouc doux avec moyeu en acier et roulement à bille pour des déplacements silencieux
- Excellent pour les socles roulants, la protection des planchers, le fonctionnement silencieux et les chariots de stocks légers
- Diamètre de roue: 10"
- Capacité: 200 lb
- Dimension du moyeu: 3-3/4"
- Largeur de la semelle: 2-1/2"
- Température: -20°F à 130°F
- Duromètre: Échelle 85 - 90 A
- Type de moyeu: Déporté

No modèle **M0888**



ÉQUIPEMENT POUR LE SERVICE DE VÉHICULES

PRÉVENEZ LES ACCIDENTS!

Les cales de roue sont conçues pour donner une prise maximale puissante sur pratiquement n'importe quelle surface, sèche ou mouillée. Elles résistent au soleil, à la moisissure, au sel, à l'huile et sont conformes aux exigences OSHA.

CALES DE ROUE EN CAOUTCHOUC DOUBLE FACE

- Fabriquées d'un caoutchouc robuste, renforcées pour une force et une résistance maximales à l'usure.

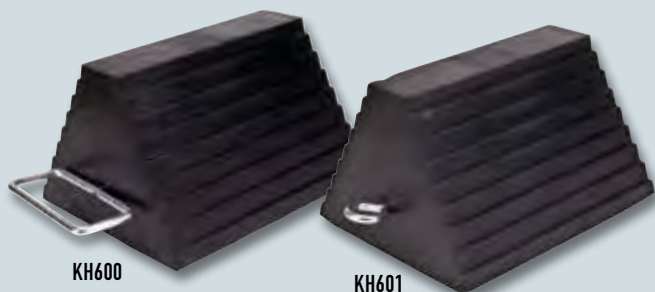

No modèle	Type	Dim approx. la" x lo" x h"	Poids lb
KH600	Poignée	8 x 9 x 6	10
KH601	Boulon à oeillette	8 x 9 x 6	10

CALE DE ROUE EN URÉTHANE

- Couleur orange sécurité pour une plus grande visibilité
- Trou moulé dans la largeur de la cale-roue pour attacher une chaîne de sécurité (chaîne vendue séparément)
- Dimensions hors tout: 8" la x 11" lo x 8" h
- Poids: 4 lb

No modèle **KH897**



CALE DE ROUE EN CAOUTCHOUC STRATIFIÉ

- Conçues pour épouser la courbure d'un pneu pour une prise robuste
- Fabriquées en caoutchouc stratifié extra robuste et en acier pour utiliser avec les camions tout usage et l'équipement lourd
- Capacité de charge: jusqu'à 40 000 lb

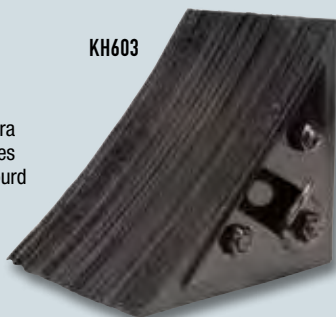

No modèle	Construction	Dim approx. lo" x lo" x h"	Poids lb
KH603	Laminated	8 x 8 x 8	14

CALE DE ROUE EN CAOUTCHOUC INDUSTRIEL

- Très résistantes à l'abrasion, aux chocs, à la corrosion, au soleil, au sel, à l'ozone et à l'huile
- Anneau de métal à l'arrière
- 6-1/2" la x 9-1/2" lo x 7-1/2" h
- Poids: 12,5 lb

No modèle **KH032**



CALE DE ROUE EN CAOUTCHOUC ROBUSTE

- Très résistante à l'abrasion, aux chocs, à la corrosion, au soleil, au sel, à l'ozone et à l'huile
- Poignée à l'arrière pour la placer facilement
- 8-5/8" la x 10-5/8" p x 7" h
- Poids: 22 lb
- Diamètre max. de la roue: 40"

No modèle **KI252**

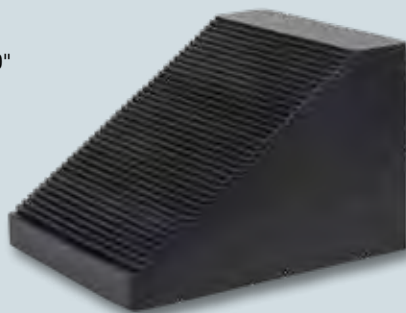

CALE DE ROUE EN CAOUTCHOUC STANDARD

- Fabriquée en caoutchouc renforcé
- Résiste aux déchirures, à l'abrasion, aux chocs, à la corrosion, au soleil, au sel et à l'huile
- Poignée à l'arrière pour la placer facilement
- 7-1/8" la x 9-7/8" lo x 7-1/2" h
- Poids: 9,5 lb

No modèle **KH893**

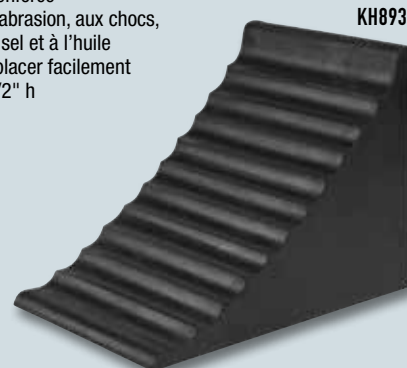

PRÉVENEZ LES ACCIDENTS!

Les cales de roue sont conçues pour donner une prise maximale puissante sur pratiquement n'importe quelle surface, sèche ou mouillée. Elles résistent au soleil, à la moisissure, au sel, à l'huile et sont conformes aux exigences OSHA.

ÉQUIPEMENT POUR LE SERVICE DE VÉHICULES

CALE DE ROUE POUR LA GLACE

- Acier profilé
- Dessous dentelé qui assure une prise stable
- Légère et fiable
- Pouvoir de retenue maximal sur la neige et la glace
- Dimensions hors tout: 10-1/2" lo x 8" la x 9-1/4" h
- Fini à revêtement en poudre jaune
- Sécurité pour plus de visibilité
- Poids: 9 lb

No modèle **KH964**

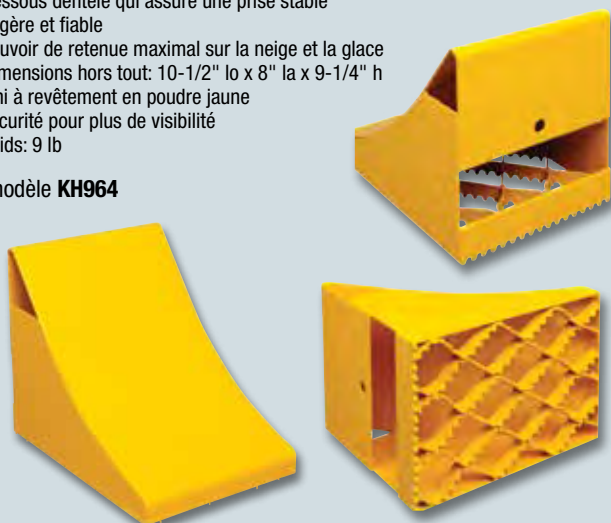

SUPPORT POUR CALES DE ROUE

- Fabriqué d'acier solide jaune
- Peut être utilisé avec la plupart des modèles de 10" de largeur (par exemple **KH032**, **KH603**)
- Préviens la perte des cales de roue

No modèle **KH963**



BUTOIRS MOULÉS POUR QUAI

- Protègent les immeubles et les quais
- Butoirs antichocs, qui résistent au percement et au gel

KH005

KH009



No modèle	Type	Dim de la face la" x h"	Saillie hors tout"	Poids lb
KH005	Rectangular	13 x 10	4	16
KH009	Rectangular	18 x 10	4	32

LEVIER STABILISATEURS POUR REMORQUE

- Garde les remorques sans tracteur au niveau pendant le chargement ou le déchargement
- Préviens les accidents si le support des roues venait à s'effondrer
- Stabilise le véhicule si la charge se déplace
- Hauteur abaissée: 39-1/2"
- Hauteur élevée: 51"
- Manche de positionnement et à cliquet amovible de 37-1/2"
- Plaque de support de 8" de diamètre
- Roues de 8"
- Capacité portante de 100 000 lb chacun et capacité de levage de 40 000 lb chacun
- Garantie de un an
- Utilisation en paire recommandée

No modèle **KH777**



PARE-CHOC EN CAOUTCHOUC

- Protège l'équipement mobile et les milieux environnants contre les impacts et les égratignures
- Fabriqué en caoutchouc non marquant
- Comprend un insert en acier et 4 vis autotaraudeuses permettant d'installer le pare-choc sur toute surface plate
- Épaisseur: 7/8"
- Dimensions: 4" lo x 4" la x 1" h

No modèle **MC043**



ÉQUIPEMENT INDUSTRIEL & POUR L'ATELIER

Établis	66 - 80	Tables pliantes	84
Caissons pour établi	75	Chaises pliantes	85
Dessus d'établi	76	Bancs pliants	85
Établis personnalisés	77-79	Tableaux de liège	86
Établis mobiles	80 - 81	Tableaux blancs	86 - 87
Établis mobiles à caissons	80 - 81	Tabouret en acier robuste	86
Établis mobile pour outils	81	Pupitres d'atelier	88
Établis avec armoire	82	Bancs pour vestiaires	88
Établis extra robustes	83		

OBTENEZ L'ÉTABLI QUI RÉPONDRA PARFAITEMENT À VOS BESOINS

Jetez un œil sur ces options, puis choisissez parmi nos modèles préconçus aux pages 65-74.

2

Types de pieds

- Calibre industriel, capacité 100 lb
- Calibre robuste, capacité 2500 lb

Voir la page 77 pour les détails

6

Top Styles

- Acier inoxydable avec âme en bois
- Bois laminé: 1-1/4" - 1-3/4"
- Bois laminé - arrondi: 1-1/4" - 1-3/4"
- Stratifié
- Dessus pour atelier
- Bois recouvert d'acier

Voir la page 76 pour les détails



8

Styles de caisson

- Une porte
- Deux portes
- Deux tiroirs, une porte
- Deux tiroirs
- Trois tiroirs
- Quatre tiroirs
- Quatre tiroirs, une porte
- Six tiroirs

Voir la page 75 pour les détails

ÉTABLIS PRÉCONÇUS



INDUSTRIEL - 1000 LB CAPACITÉ, PIEDS RÉGLABLES

DESSUS	24" x 60"	30" x 60"	30" x 72"	36" x 60"	36" x 72"
	DESSUS D'ÉTABLI EN ACIER À ÂME EN BOIS				
	FN049	FN050	FN051	FN052	FN053
	DESSUS D'ÉTABLI EN BOIS LAMINÉ - 1 3/4"				
	FN054	FN055	FN056	FN057	FN058
	DESSUS POUR ATELIER				
	FN059	FN060	FN061	FN062	FN063
	DESSUS EN PLASTIQUE LAMINÉ				
	FN064	FN065	FN066	FN067	FN068
	DESSUS D'ÉTABLI EN BOIS LAMINÉ - 1 1/4" - 1500 LB CAPACITÉ				
	FN269	FN270	FN271	FN272	FN273

ROBUSTE - 2500 LB CAPACITÉ

DESSUS	24" x 60"	30" x 60"	30" x 72"	36" x 60"	36" x 72"
	DESSUS D'ÉTABLI EN ACIER À ÂME EN BOIS				
	FF667	FF669	FF670	FF671	FF672
	DESSUS D'ÉTABLI EN BOIS LAMINÉ - 1 3/4"				
	FF653	FF655	FF656	FF657	FF658
	DESSUS POUR ATELIER				
	FH878	FF676	FF677	FH877	FF679
	DESSUS EN PLASTIQUE LAMINÉ				
	FH880	FF662	FF663	FH879	FF665
	DESSUS D'ÉTABLI EN BOIS LAMINÉ - 1 1/4" - 1500 LB CAPACITÉ				
	FM948	FM949	FM950	FM951	FM952

INDUSTRIEL - 1000 LB CAPACITÉ, PIEDS RÉGLABLES

DESSUS	24" x 60"	30" x 60"	30" x 72"	36" x 60"	36" x 72"
	DESSUS D'ÉTABLI EN ACIER À ÂME EN BOIS				
	FN089	FN090	FN091	FN092	FN093
	DESSUS D'ÉTABLI EN BOIS LAMINÉ - 1 3/4"				
	FN094	FN095	FN096	FN097	FN098
	DESSUS POUR ATELIER				
	FN099	FN100	FN101	FN102	FN103
	DESSUS EN PLASTIQUE LAMINÉ				
	FN104	FN105	FN106	FN107	FN108
	BOIS MINE STRATIFIÉ				
	FN279	FN280	FN281	FN282	FN283





ROBUSTE - 2500 LB CAPACITÉ

DESSUS	24" x 60"	30" x 60"	30" x 72"	36" x 60"	36" x 72"
	DESSUS D'ÉTABLI EN ACIER À ÂME EN BOIS				
	FG289	FG290	FG291	FG292	FG293
	DESSUS D'ÉTABLI EN BOIS LAMINÉ - 1 3/4"				
	FG281	FG282	FG283	FG284	FG285
	DESSUS POUR ATELIER				
	FG286	FG294	FG295	FH885	FG296
	DESSUS EN PLASTIQUE LAMINÉ				
	FH886	FG286	FG287	FH887	FG288
	DESSUS D'ÉTABLI EN BOIS LAMINÉ - 1 1/4" - 1500 LB CAPACITÉ				
	FM958	FM959	FM960	FM961	FM962







ÉTABLIS PRÉCONÇUS

INDUSTRIEL - 1000 LB CAPACITÉ, PIEDS RÉGLABLES





DESSUS	24" x 60"	30" x 60"	30" x 72"	36" x 60"	36" x 72"
	DESSUS D'ÉTABLI EN ACIER À ÂME EN BOIS				
	FN069	FN070	FN071	FN072	FN073
	DESSUS D'ÉTABLI EN BOIS LAMINÉ - 1 3/4"				
	FN074	FN075	FN076	FN077	FN078
	DESSUS POUR ATELIER				
	FN079	FN080	FN081	FN082	FN083
	DESSUS EN PLASTIQUE LAMINÉ				
	FN084	FN085	FN086	FN087	FN088
	BOIS MINE STRATIFIÉ				
	FN274	FN275	FN276	FN277	FN278

ROBUSTE - 2500 LB CAPACITÉ





DESSUS	24" x 60"	30" x 60"	30" x 72"	36" x 60"	36" x 72"
	DESSUS D'ÉTABLI EN ACIER À ÂME EN BOIS				
	FF700	FF702	FF703	FF706	FF707
	DESSUS D'ÉTABLI EN BOIS LAMINÉ - 1 3/4"				
	FF686	FF688	FF689	FF690	FF691
	DESSUS POUR ATELIER				
	FH882	FF712	FF713	FH881	FF715
	DESSUS EN PLASTIQUE LAMINÉ				
	FH884	FF695	FF696	FH883	FF698
	DESSUS D'ÉTABLI EN BOIS LAMINÉ - 1 1/4" - 1500 LB CAPACITÉ				
	FM953	FM954	FM955	FM956	FM957



INDUSTRIEL - 1000 LB CAPACITÉ, PIEDS RÉGLABLES

DESSUS	24" x 60"	30" x 60"	30" x 72"	36" x 60"	36" x 72"
	DESSUS D'ÉTABLI EN ACIER À ÂME EN BOIS				
	FN109	FN110	FN111	FN112	FN113
	DESSUS D'ÉTABLI EN BOIS LAMINÉ - 1 3/4"				
	FN114	FN115	FN116	FN117	FN118
	DESSUS POUR ATELIER				
	FN119	FN120	FN121	FN122	FN123
	DESSUS EN PLASTIQUE LAMINÉ				
	FN124	FN125	FN126	FN127	FN128
	BOIS MINE STRATIFIÉ				
	FN284	FN285	FN286	FN287	FN288

ROBUSTE - 2500 LB CAPACITÉ

DESSUS	24" x 60"	30" x 60"	30" x 72"	36" x 60"	36" x 72"
	DESSUS D'ÉTABLI EN ACIER À ÂME EN BOIS				
	FG104	FG106	FG107	FG108	FG109
	DESSUS D'ÉTABLI EN BOIS LAMINÉ - 1 3/4"				
	FG090	FG092	FG093	FG094	FG095 1
	DESSUS POUR ATELIER				
	FH890	FG113	FG114	FH889	FG116
	DESSUS EN PLASTIQUE LAMINÉ				
	FH892	FG099	FG100	FH891	FG102 1
	DESSUS D'ÉTABLI EN BOIS LAMINÉ - 1 1/4" - 1500 LB CAPACITÉ				
	FM963	FM964	FM965	FM966	FM967

ÉTABLIS PRÉCONÇUS



INDUSTRIEL - 1000 LB CAPACITÉ, PIEDS RÉGLABLES

DESSUS	24" x 60"	30" x 60"	30" x 72"	36" x 60"	36" x 72"
	DESSUS D'ÉTABLI EN ACIER À ÂME EN BOIS				
	FN129	FN130	FN131	FN132	FN133
	DESSUS D'ÉTABLI EN BOIS LAMINÉ - 1 3/4"				
	FN134	FN135	FN136	FN137	FN138
	DESSUS POUR ATELIER				
	FN139	FN140	FN141	FN142	FN143
	DESSUS EN PLASTIQUE LAMINÉ				
	FN144	FN145	FN146	FN147	FN148
	BOIS MINE STRATIFIÉ				
	FN289	FN290	FN291	FN292	FN293

ROBUSTE - 2500 LB CAPACITÉ

DESSUS	24" x 60"	30" x 60"	30" x 72"	36" x 60"	36" x 72"
	DESSUS D'ÉTABLI EN ACIER À ÂME EN BOIS				
	FG273	FG274 XYZ/ch	FG275 XYZ/ch	FG276	FG277
	DESSUS D'ÉTABLI EN BOIS LAMINÉ - 1 3/4"				
	FG265	FG266	FG267	FG268	FG269
	DESSUS POUR ATELIER				
	FH894	FG278	FG279	FH893	FG280
	DESSUS EN PLASTIQUE LAMINÉ				
	FH896	FG270	FG271	FH895	FG272
	DESSUS D'ÉTABLI EN BOIS LAMINÉ - 1 1/4" - 1500 LB CAPACITÉ				
	FM968	FM969	FM970	FM971	FM972

INDUSTRIEL - 1000 LB CAPACITÉ, PIEDS RÉGLABLES

DESSUS	24" x 60"	30" x 60"	30" x 72"	36" x 60"	36" x 72"
	DESSUS D'ÉTABLI EN ACIER À ÂME EN BOIS				
	FN149	FN150	FN151	FN152	FN153
	DESSUS D'ÉTABLI EN BOIS LAMINÉ - 1 3/4"				
	FN154	FN155	FN156	FN157	FN158
	DESSUS POUR ATELIER				
	FN159	FN160	FN161	FN162	FN163
	DESSUS EN PLASTIQUE LAMINÉ				
	FN164	FN165	FN166	FN167	FN168
	BOIS MINE STRATIFIÉ				
	FN294	FN295	FN296	FN297	FN298





ROBUSTE - 2500 LB CAPACITÉ

DESSUS	24" x 60"	30" x 60"	30" x 72"	36" x 60"	36" x 72"
	DESSUS D'ÉTABLI EN ACIER À ÂME EN BOIS				
	FG443	FG444	FG642	FG641	FG640
	DESSUS D'ÉTABLI EN BOIS LAMINÉ - 1 3/4"				
	FG639	FG638	FG637	FG636	FG635
	DESSUS POUR ATELIER				
	FH898	FG647	FG646	FH897	FG645
	DESSUS EN PLASTIQUE LAMINÉ				
	FH900	FG650	FG649	FH899	FG648
	DESSUS D'ÉTABLI EN BOIS LAMINÉ - 1 1/4" - 1500 LB CAPACITÉ				
	FM973	FM974	FM975	FM976	FM977







ÉTABLIS PRÉCONÇUS

INDUSTRIEL - 1000 LB CAPACITÉ, PIEDS RÉGLABLES



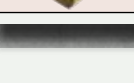

DESSUS	24" x 60"	30" x 60"	30" x 72"	36" x 60"	36" x 72"
	DESSUS D'ÉTABLI EN ACIER À ÂME EN BOIS				
	FN173	FN172	FN171	FN170	FN169
	DESSUS D'ÉTABLI EN BOIS LAMINÉ - 1 3/4"				
	FN178	FN177	FN176	FN175	FN174
	DESSUS POUR ATELIER				
	FN183	FN182	FN181	FN180	FN179
	DESSUS EN PLASTIQUE LAMINÉ				
	FN188	FN187	FN186	FN185	FN184
	BOIS MINE STRATIFIÉ				
	FN333	FN332	FN331	FN330	FN329

ROBUSTE - 2500 LB CAPACITÉ





DESSUS	24" x 60"	30" x 60"	30" x 72"	36" x 60"	36" x 72"
	DESSUS D'ÉTABLI EN ACIER À ÂME EN BOIS				
	FI556	FI555	FI554	FI553	FI552
	DESSUS D'ÉTABLI EN BOIS LAMINÉ - 1 3/4"				
	FI561	FI560	FI559	FI558	FI557
	DESSUS POUR ATELIER				
	FI566	FI565	FI564	FI563	FI562
	DESSUS EN PLASTIQUE LAMINÉ				
	FI571	FI570	FI569	FI568	FI567
	DESSUS D'ÉTABLI EN BOIS LAMINÉ - 1 1/4" - 1500 LB CAPACITÉ				
	FN013	FN012	FN011	FN010	FN009

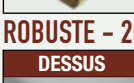

INDUSTRIEL - 1000 LB CAPACITÉ, PIEDS RÉGLABLES

DESSUS	24" x 60"	30" x 60"	30" x 72"	36" x 60"	36" x 72"
	DESSUS D'ÉTABLI EN ACIER À ÂME EN BOIS				
	FN193	FN192	FN191	FN190	FN189
	DESSUS D'ÉTABLI EN BOIS LAMINÉ - 1 3/4"				
	FN198	FN197	FN196	FN195	FN194
	DESSUS POUR ATELIER				
	FN203	FN202	FN201	FN200	FN199
	DESSUS EN PLASTIQUE LAMINÉ				
	FN208	FN207	FN206	FN205	FN204
	BOIS MINE STRATIFIÉ				
	FN338	FN337	FN336	FN335	FN334

ROBUSTE - 2500 LB CAPACITÉ

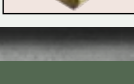



DESSUS	24" x 60"	30" x 60"	30" x 72"	36" x 60"	36" x 72"
	DESSUS D'ÉTABLI EN ACIER À ÂME EN BOIS				
	FI576	FI575	FI574	FI573	FI572
	DESSUS D'ÉTABLI EN BOIS LAMINÉ - 1 3/4"				
	FI581	FI580	FI579	FI578	FI577
	DESSUS POUR ATELIER				
	FI586	FI585	FI584	FI583	FI582
	DESSUS EN PLASTIQUE LAMINÉ				
	FI591	FI590	FI589	FI588	FI587
	DESSUS D'ÉTABLI EN BOIS LAMINÉ - 1 1/4" - 1500 LB CAPACITÉ				
	FN018	FN017	FN016	FN015	FN014







ÉTABLIS PRÉCONÇUS







INDUSTRIEL - 1000 LB CAPACITÉ, PIEDS RÉGLABLES

DESSUS	24" x 60"	30" x 60"	30" x 72"	36" x 60"	36" x 72"
	DESSUS D'ÉTABLI EN ACIER À ÂME EN BOIS				
	FN213	FN210	FN211	FN210	FN209
	DESSUS D'ÉTABLI EN BOIS LAMINÉ - 1 3/4"				
	FN218	FN217	FN216	FN215	FN214
	DESSUS POUR ATELIER				
	FN223	FN222	FN221	FN220	FN219
	DESSUS EN PLASTIQUE LAMINÉ				
	FN228	FN227	FN226	FN225	FN224
	BOIS MINE STRATIFIÉ				
	FN343	FN342	FN341	FN340	FN339





ROBUSTE - 2500 LB CAPACITÉ

DESSUS	24" x 60"	30" x 60"	30" x 72"	36" x 60"	36" x 72"
	DESSUS D'ÉTABLI EN ACIER À ÂME EN BOIS				
	FI596	FI595	FI594	FI593	FI592
	DESSUS D'ÉTABLI EN BOIS LAMINÉ - 1 3/4"				
	FI601	FI600	FI599	FI598	FI597
	DESSUS POUR ATELIER				
	FI606	FI605	FI604	FI603	FI602
	DESSUS EN PLASTIQUE LAMINÉ				
	FI611	FI610	FI609	FI608	FI607
	DESSUS D'ÉTABLI EN BOIS LAMINÉ - 1 1/4" - 1500 LB CAPACITÉ				
	FN023	FN022	FN021	FN020	FN019

INDUSTRIEL - 1000 LB CAPACITÉ, PIEDS RÉGLABLES

DESSUS	24" x 60"	30" x 60"	30" x 72"	36" x 60"	36" x 72"
	DESSUS D'ÉTABLI EN ACIER À ÂME EN BOIS				
	FN233	FN232	FN231	FN230	FN229
	DESSUS D'ÉTABLI EN BOIS LAMINÉ - 1 3/4"				
	FN238	FN237	FN236	FN235	FN234
	DESSUS POUR ATELIER				
	FN243	FN242	FN241	FN240	FN239
	DESSUS EN PLASTIQUE LAMINÉ				
	FN248	FN247	FN246	FN245	FN244
	BOIS MINE STRATIFIÉ				
	FN348	FN347	FN346	FN345	FN344





ROBUSTE - 2500 LB CAPACITÉ

DESSUS	24" x 60"	30" x 60"	30" x 72"	36" x 60"	36" x 72"
	DESSUS D'ÉTABLI EN ACIER À ÂME EN BOIS				
	FI616	FI615	FI614	FI613	FI612
	DESSUS D'ÉTABLI EN BOIS LAMINÉ - 1 3/4"				
	FI621	FI620	FI619	FI618	FI617
	DESSUS POUR ATELIER				
	FI626	FI625	FI624	FI623	FI622
	DESSUS EN PLASTIQUE LAMINÉ				
	FI631	FI630	FI629	FI628	FI627
	DESSUS D'ÉTABLI EN BOIS LAMINÉ - 1 1/4" - 1500 LB CAPACITÉ				
	FN028	FN027	FN026	FN025	FN024





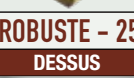

ÉTABLIS PRÉCONÇUS

INDUSTRIEL - 1000 LB CAPACITÉ, PIEDS RÉGLABLES

DESSUS	24" x 60"	30" x 60"	30" x 72"	36" x 60"	36" x 72"
	DESSUS D'ÉTABLI EN ACIER À ÂME EN BOIS				
	FN253	FN252	FN251	FN250	FN249
	DESSUS D'ÉTABLI EN BOIS LAMINÉ - 1 3/4"				
	FN258	FN257	FN256	FN255	FN254
	DESSUS POUR ATELIER				
	FN263	FN262	FN261	FN260	FN259
	DESSUS EN PLASTIQUE LAMINÉ				
	FN268	FN267	FN266	FN265	FN264
	BOIS MINE STRATIFIÉ				
	FN353	FN352	FN351	FN350	FN349

ROBUSTE - 2500 LB CAPACITÉ

DESSUS	24" x 60"	30" x 60"	30" x 72"	36" x 60"	36" x 72"
	DESSUS D'ÉTABLI EN ACIER À ÂME EN BOIS				
	FI636	FI635	FI634	FI633	FI632
	DESSUS D'ÉTABLI EN BOIS LAMINÉ - 1 3/4"				
	FI641	FI640	FI639	FI638	FI637
	DESSUS POUR ATELIER				
	FI646	FI645	FI644	FI643	FI642
	DESSUS EN PLASTIQUE LAMINÉ				
	FI651	FI650	FI649	FI648	FI651
	DESSUS D'ÉTABLI EN BOIS LAMINÉ - 1 1/4" - 1500 LB CAPACITÉ				
	FN033	FN032	FN031	FN030	FN029



ÉTABLIS PRÉCONÇUS

ROBUSTE - 2500 LB CAPACITÉ

DESSUS	24" x 60"	30" x 60"	30" x 72"	36" x 60"	36" x 72"
	DESSUS D'ÉTABLI EN ACIER À ÂME EN BOIS				
	FI656	FI655	FI654	FI653	FI652
	DESSUS D'ÉTABLI EN BOIS LAMINÉ - 1 3/4"				
	FI661	FI660	FI659	FI658	FI657
	DESSUS POUR ATELIER				
	FI666	FI665	FI664	FI663	FI662
	DESSUS EN PLASTIQUE LAMINÉ				
	FI671	FI670	FI669	FI668	FI667
	DESSUS D'ÉTABLI EN BOIS LAMINÉ - 1 1/4" - 1500 LB CAPACITÉ				
	FN038	FN037	FN036	FN035	FN034







ROBUSTE - 2500 LB CAPACITÉ

DESSUS	24" x 60"	30" x 60"	30" x 72"	36" x 60"	36" x 72"
	DESSUS D'ÉTABLI EN ACIER À ÂME EN BOIS				
	FI676	FI675	FI674	FI673	FI672
	DESSUS D'ÉTABLI EN BOIS LAMINÉ - 1 3/4"				
	FI681	FI680	FI679	FI678	FI677
	DESSUS POUR ATELIER				
	FI686 999,00/ch	FI685	FI684	FI683	FI682
	DESSUS EN PLASTIQUE LAMINÉ				
	FI691	FI690	FI689	FI688	FI687
	DESSUS D'ÉTABLI EN BOIS LAMINÉ - 1 1/4" - 1500 LB CAPACITÉ				
	FN043	FN042	FN041	FN042	FN039

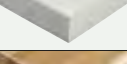

ROBUSTE - 2500 LB CAPACITÉ

DESSUS	24" x 60"	30" x 60"	30" x 72"	36" x 60"	36" x 72"
	DESSUS D'ÉTABLI EN ACIER À ÂME EN BOIS				
	FI696	FI695	FI694	FI693	FI692
	DESSUS D'ÉTABLI EN BOIS LAMINÉ - 1 3/4"				
	FI701	FI700	FI699	FI698	FI697
	DESSUS POUR ATELIER				
	FI706	FI705	FI704	FI703	FI702
	DESSUS EN PLASTIQUE LAMINÉ				
	FI711	FI710	FI709	FI708	FI707
	DESSUS D'ÉTABLI EN BOIS LAMINÉ - 1 1/4" - 1500 LB CAPACITÉ				
	FN048	FN047	FN046	FN045	FN044





ÉTABLIS PRÉCONÇUS

ROBUSTE - 2500 LB CAPACITÉ

DESSUS	24" x 60"	30" x 60"	30" x 72"	36" x 60"	36" x 72"
	DESSUS D'ÉTABLI EN ACIER À ÂME EN BOIS				
	FG137	FG136	FG135	FG134	FG132
	DESSUS D'ÉTABLI EN BOIS LAMINÉ - 1 3/4"				
	FG123	FG122	FG121	FG120	FG118
	DESSUS POUR ATELIER				
	FG144	FH901	FG142	FG141	FH902
	DESSUS EN PLASTIQUE LAMINÉ				
	FG130	FH903	FG128	FG127	FH904
	DESSUS D'ÉTABLI EN BOIS LAMINÉ - 1 1/4" - 1500 LB CAPACITÉ				
	FM982	FM981	FM980	FM979	FM978







ROBUSTE - 2500 LB CAPACITÉ

DESSUS	24" x 60"	30" x 60"	30" x 72"	36" x 60"	36" x 72"
	DESSUS D'ÉTABLI EN ACIER À ÂME EN BOIS				
	FG245	FG244	FG243	FG242	FG241
	DESSUS D'ÉTABLI EN BOIS LAMINÉ - 1 3/4"				
	FG237	FG236	FG235	FG234	FG233
	DESSUS POUR ATELIER				
	FG248	FH905	FG247	FG246	FH906
	DESSUS EN PLASTIQUE LAMINÉ				
	FG240	FH907	FG239	FG238	FH908
	DESSUS D'ÉTABLI EN BOIS LAMINÉ - 1 1/4" - 1500 LB CAPACITÉ				
	FM987	FM986	FM985	FM984	FM983







ROBUSTE - 2500 LB CAPACITÉ

DESSUS	24" x 60"	30" x 60"	30" x 72"	36" x 60"	36" x 72"
	DESSUS D'ÉTABLI EN ACIER À ÂME EN BOIS				
	FG468	FG467	FG466	FG465	FG464
	DESSUS D'ÉTABLI EN BOIS LAMINÉ - 1 3/4"				
	FG463	FG462	FG461	FG460	FG459
	DESSUS POUR ATELIER				
	FH914	FG471	FG470	FH913	FG469
	DESSUS EN PLASTIQUE LAMINÉ				
	FH916	FG474	FG473	FH915	FG472
	DESSUS D'ÉTABLI EN BOIS LAMINÉ - 1 1/4" - 1500 LB CAPACITÉ				
	FM997	FM996	FM995	FM994	FM993

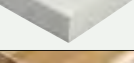

ÉTABLIS PRÉCONÇUS

ROBUSTE - 2500 LB CAPACITÉ

DESSUS	24" x 60"	30" x 60"	30" x 72"	36" x 60"	36" x 72"
	DESSUS D'ÉTABLI EN ACIER À ÂME EN BOIS				
	FG628	FG627	FG626	FG625	FG624
	DESSUS D'ÉTABLI EN BOIS LAMINÉ - 1 3/4"				
	FG623	FG622	FG621	FG620	FG619
	DESSUS POUR ATELIER				
	FH910	FG631	FG630	FH909	FG629
	DESSUS EN PLASTIQUE LAMINÉ				
	FH912	FG634	FG633	FH911	FG632
	DESSUS D'ÉTABLI EN BOIS LAMINÉ - 1 1/4" - 1500 LB CAPACITÉ				
	FM992	FM991	FM990	FM989	FM988







ROBUSTE - 2500 LB CAPACITÉ

DESSUS	24" x 60"	30" x 60"	30" x 72"	36" x 60"	36" x 72"
	DESSUS D'ÉTABLI EN ACIER À ÂME EN BOIS				
	FG225	FG226	FG227	FG228	FG229
	DESSUS D'ÉTABLI EN BOIS LAMINÉ - 1 3/4"				
	FG217	FG218	FG219	FG220	FG221
	DESSUS POUR ATELIER				
	FH918	FG230	FG231	FH917	FG232
	DESSUS EN PLASTIQUE LAMINÉ				
	FH920	FG222	FG223	FH919	FG224
	DESSUS D'ÉTABLI EN BOIS LAMINÉ - 1 1/4" - 1500 LB CAPACITÉ				
	FM998	FM999	FN001	FN002	FN003

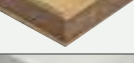
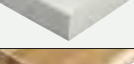

ROBUSTE - 2500 LB CAPACITÉ

DESSUS	24" x 60"	30" x 60"	30" x 72"	36" x 60"	36" x 72"
	DESSUS D'ÉTABLI EN ACIER À ÂME EN BOIS				
	FG411	FG412	FG413	FG414	FG415
	DESSUS D'ÉTABLI EN BOIS LAMINÉ - 1 3/4"				
	FG416	FG417	FG418	FG419	FG420
	DESSUS POUR ATELIER				
	FH922	FG421	FG422	FH921	FG423
	DESSUS EN PLASTIQUE LAMINÉ				
	FH924	FG424	FG425	FH923	FG426
	DESSUS D'ÉTABLI EN BOIS LAMINÉ - 1 1/4" - 1500 LB CAPACITÉ				
	FN004	FN005	FN006	FN007	FN008



ÉTABLIS PERSONNALISÉS

- En acier de fort calibre entièrement soudé
- Tiroirs à ouverture à 100% avec mécanisme de glissière à roulement à billes
- Portes réversibles, peuvent s'ouvrir du côté gauche ou du côté droit (charnières installées en usine sur le côté droit)
- Poignée en profilé d'aluminium avec capuchon gris
- Chaque caisson est muni de serrures et de deux clés
- Serrures à clés identiques pour chaque modèle de caisson
- Options de clés personnalisées offertes
- Dimensions hors tout: 18" la x 21" p x 28" h,
- Hauteur hors tout de 30" avec le dessus
- Base optionnelle qui ajoute 4" de hauteur (maximum de deux bases par caisson)
- Capacité: 100 lb par tiroir, poids distribué également
- Châssis au fini à revêtement en poudre gris KLETON, tiroirs et portes bleu KLETON



UNE PORTE

16-3/4" la x 21" p x 24" h
Tablette intérieure réglable comprise
Poids: 50 lb
No modèle **FH666**



DEUX PORTES

(2) 16-3/4" la x 21" p x 12" h
Poids: 48 lb
No modèle **FH667**



DEUX TIROIRS & UNE PORTE

(2) 15-3/8" la x 20" p x 5-5/8" h
(1) 16-3/4" la x 21" p x 12" h
Poids: 70 lb
No modèle **FH668**



DEUX TIROIRS

(2) 15-3/8" la x 20" p x 11-5/8" h
Poids: 66 lb
No modèle **F1166**



TROIS TIROIRS

(2) 15-3/8" la x 20" p x 5-5/8" h
(1) 15-3/8" la x 20" p x 11-5/8" h
Poids: 78 lb
No modèle **F1167**



QUATRE TIROIRS

(4) 15-3/8" la x 20" p x 5-5/8" h
Poids: 68 lb
No modèle **FH669**

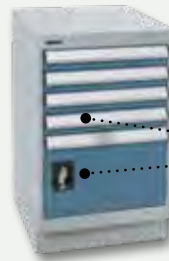

QUATRE TIROIRS & UNE PORTE

(4) 15-3/8" la x 20" p x 2-5/8" h
(1) 16-3/4" la x 21" p x 12" h
Poids: 86 lb
No modèle **FH670**

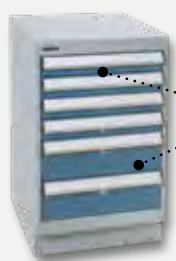

SIX TIROIRS

(4) 15-3/8" la x 20" p x 2-5/8" h
(2) 15-3/8" la x 20" p x 5-5/8" h
Poids: 94 lb
No modèle **FH671**



BASE

4" h
34" h avec dessus
Poids: 8 lb
No modèle **FH672**

COMBINAISONS DE CAISSONS/PIEDS

- Pieds en acier de calibre 14 entièrement soudés
- Alvéole pour prise électrique courante à deux sorties
- Hauteur hors tout de 34" avec le dessus
- Fini à revêtement en poudre gris KLETON

No modèle	Description	Dimensions p" x h"	Poids lb
ML264	Un pied pour utiliser a/dessus de 24" p	22 x 32	14
ML265	Un pied pour utiliser a/dessus de 30" p ou 36" p	28 x 32	15
FH672	Base de caisson (Max 1)*	4" h	5
FF920	Goussets pour pied de l'établi (paquet de 2)*	-	3
MO931	Pattes d'établi pour service industriel	-	8
MO932	Une rallonge de pieds pour régler la hauteur de 34" à 39" par échelons de 1" (ensemble de 4)	-	8

* La base de caisson et les goussets pour pied de l'établi sont requis pour toutes les combinaisons pied/caisson.

COMMENT COMMANDER

1. Choisissez la combinaison caisson et pied qui vous convient
2. Choisissez le dessus qui vous convient
Allez consulter notre sélection de dessus d'établis à la page 76 de ce catalogue.



Nous essayons de vous faciliter les choses...

Regardez nos options de modèles préconçus aux pages 65 - 74.

Créez-les selon vos besoins. Si vous avez des dimensions ou des exigences bien précises qui n'apparaissent pas dans cette page... entrez en contact dès aujourd'hui avec votre distributeur Kleton.

ÉTABLIS PERSONNALISÉS

CHOISISSEZ L'UN DE CES SIX DESSUS POUR PERSONNALISER VOTRE ÉTABLI.



DESSUS D'ÉTABLI EN BOIS DUR STRATIFIÉ À BORDURE CARRÉE

- Dessus au fini laqué pour plus de durabilité
- Pièces stratifiées en bois dur massif pour plus de durabilité
- Épaisseur hors tout: 1-3/4"
- Bordure de rayon de 1/8"
- Dessus de plus de 36" de large sont expédiés en 2 morceaux
- Quincaillerie comprise

No modèle	Dimensions p" x la"	Poids lb	No modèle	Dimensions p" x la"	Poids lb
FI730	24 x 48	56	FL596	36 x 48	84
FL592	24 x 60	70	FL597	36 x 60	105
FL593	24 x 72	84	FI738	36 x 72	126
FI731	24 x 84	98	FL598	36 x 84	147
FL594	24 x 96	112	FI739	36 x 96	168
FI732	24 x 120	140	FL599	36 x 120	210
FL595	30 x 48	70	FI740	48 x 48	112
FI733	30 x 60	88	FL600	48 x 60	140
FI734	30 x 72	105	FL601	48 x 72	168
FI735	30 x 84	123	FL602	48 x 84	196
FI736	30 x 96	140	FL603	48 x 96	224
FI737	30 x 120	175	FL604	48 x 120	280



DESSUS D'ÉTABLI EN BOIS DUR STRATIFIÉ À BORDURE ARRONDIE

- Épaisseur hors tout: 1-3/4"
- Dessus au fini laqué pour plus de durabilité
- Pièces stratifiées en bois dur massif pour plus de durabilité
- Bordure de rayon de 1/8"
- Dessus de plus de 36" de large sont expédiés en 2 morceaux
- Quincaillerie comprise

No modèle	Dimensions p" x la"	Poids lb	No modèle	Dimensions p" x la"	Poids lb
FI522	24 x 48	56	FL607	36 x 48	84
FI523	24 x 60	70	FI532	36 x 60	105
FI524	24 x 72	84	FI533	36 x 72	126
FL605	24 x 84	98	FL608	36 x 84	147
FI525	24 x 96	112	FI534	36 x 96	168
FI526	24 x 120	140	FL609	36 x 120	210
FI527	30 x 48	70	FL610	48 x 48	112
FI528	30 x 60	88	FL611	48 x 60	140
FI529	30 x 72	105	FL612	48 x 72	168
FI530	30 x 84	123	FL613	48 x 84	196
FI531	30 x 96	140	FL614	48 x 96	224
FL606	30 x 120	175	FL615	48 x 120	280



DESSUS D'ÉTABLI EN BOIS DUR STRATIFIÉ À BORDURE ARRONDIE

- Dessus au fini laqué pour plus de durabilité
- Pièces stratifiées en bois dur massif pour plus de durabilité
- Épaisseur hors tout: 1-1/4"
- Bordure de rayon de 1/8"
- Dessus de plus de 36" de large sont expédiés en 2 morceaux
- Quincaillerie comprise

BORDURE ARRONDIE

No modèle	Dimensions p" x la"	Poids lb	No modèle	Dimensions p" x la"	Poids lb
FM930	24 x 48	33	FM937	24 x 48	33
FM931	24 x 60	41	FM938	24 x 60	41
FM932	24 x 72	50	FM939	24 x 72	50
FM933	30 x 48	42	FM940	30 x 48	42
FM934	30 x 60	53	FM941	30 x 60	53
FM935	30 x 72	64	FM942	30 x 72	64
FN369	36 x 60	75	FN370	36 x 60	75
FM936	36 x 72	77	FM943	36 x 72	77

BORDURE CARRÉE

No modèle	Dimensions p" x la"	Poids lb	No modèle	Dimensions p" x la"	Poids lb
FM937	24 x 48	33	FM938	24 x 60	41
FM938	24 x 60	41	FM939	24 x 72	50
FM939	24 x 72	50	FM940	30 x 48	42
FM940	30 x 48	42	FM941	30 x 60	53
FM941	30 x 60	53	FM942	30 x 72	64
FM942	30 x 72	64	FN370	36 x 60	75
FN370	36 x 60	75	FM943	36 x 72	77
FM943	36 x 72	77			



DESSUS D'ÉTABLI

- Dessus parfait pour les applications de gamme intermédiaire
- Planches de résine de 1/2" à double scellage et strati fiées sur une âme de MDF de 3/4"
- Épaisseur hors tout: 1-3/4"

No modèle	Dimensions p" x la"	Poids lb
FD001	24 x 48	60
FD002	24 x 60	75
FH764	30 x 48	75
FD004	30 x 60	94
FD005	30 x 72	113
FH765	30 x 84	131
FH766	30 x 96	150
FH767	36 x 48	90
FD006	36 x 60	113
FD007	36 x 72	135
FH768	36 x 84	158
FH769	36 x 96	180



DESSUS EN ACIER INOXYDABLE 304 AVEC ÂME EN BOIS

- Acier inoxydable robuste de calibre 14 avec un fini numéro 4 et des rebords formés
- Renforcé d'une âme en bois pour une atténuation du bruit et une résistance accrue
- Épaisseur hors tout: 1-3/4"

No modèle	Dimensions p" x la"	Poids lb
FI268*	24 x 48	59
FI269*	24 x 60	74
FI270*	30 x 48	74
FI271*	30 x 60	92
FI272*	30 x 72	110
FI273*	30 x 84	129
FI274*	30 x 96	147
FI275*	36 x 48	89
FI276*	36 x 60	110
FI277*	36 x 72	132
FI278*	36 x 84	154
FI279*	36 x 96	176

* Fini en acier inoxydable peut varier



DESSUS EN ACIER AVEC ÂME EN BOIS

- Acier robuste de calibre 14 avec rebords formés
- Renforcé d'une âme en bois pour une atténuation du bruit et une résistance accrue
- Épaisseur hors tout: 1-3/4"
- Couleur: revêtement en poudre gris Kleton

No modèle	Dimensions p" x la"	Poids lb
FD030	24 x 48	59
FD031	24 x 60	74
FH871	30 x 48	74
FD033	30 x 60	92
FD034	30 x 72	110
FH872	30 x 84	129
FH873	30 x 96	147
FH874	36 x 48	89
FD035	36 x 60	110
FD036	36 x 72	132
FH875	36 x 84	154
FH876	36 x 96	176



DESSUS RECOUVERT DE PLASTIQUE

- Dessus pour travaux légers fait d'un panneau de particules ayant une masse volumique de 45 lb et recouvert de plastique blanc et lisse
- Épaisseur hors tout: 1-5/8"
- Couleur: blanc

No modèle	Dimensions p" x la"	Poids lb
FD008	24 x 48	65
FD009	24 x 60	72
FH771	30 x 48	72
FD011	30 x 60	90
FD012	30 x 72	108
FH772	30 x 84	126
FH773	30 x 96	144
FH774	36 x 48	86
FD013	36 x 60	108
FD014	36 x 72	130
FH776	36 x 84	151
FH777	36 x 96	173

CUSTOMIZE YOUR WORKBENCHES WITH ANY OF THE FOLLOWING OPTIONS.

ÉTABLIS PERSONNALISÉS

CRÉEZ UN ÉTABLI CONÇU POUR VOTRE UTILISATION

- Choisissez parmi les composantes qui suivent afin de créer l'établi qui répond à vos besoins
- Toutes les composantes requises à l'assemblage de votre établi sont sur cette page
- Pour plus de fonctionnalité, les composantes en option sont sur la prochaine page
- Toutes les composantes sont en acier avec revêtement en poudre gris Kleton
- Toutes les composantes sont fabriquées entièrement d'acier de calibre 14, à moins d'indications contraires
- Toutes la quincaillerie de montage est comprise
- Capacité de 1000 lb à 2500 lb
- Assemblage requis

À DÉCIDER LORSQUE VOUS COMMANDEZ UN ÉTABLI :

1. Déterminer les dimensions requises pour l'établi (longueur, largeur, hauteur)
2. Choisir l'une des composantes montrées sur cette page en respectant les dimensions prévues pour l'établi

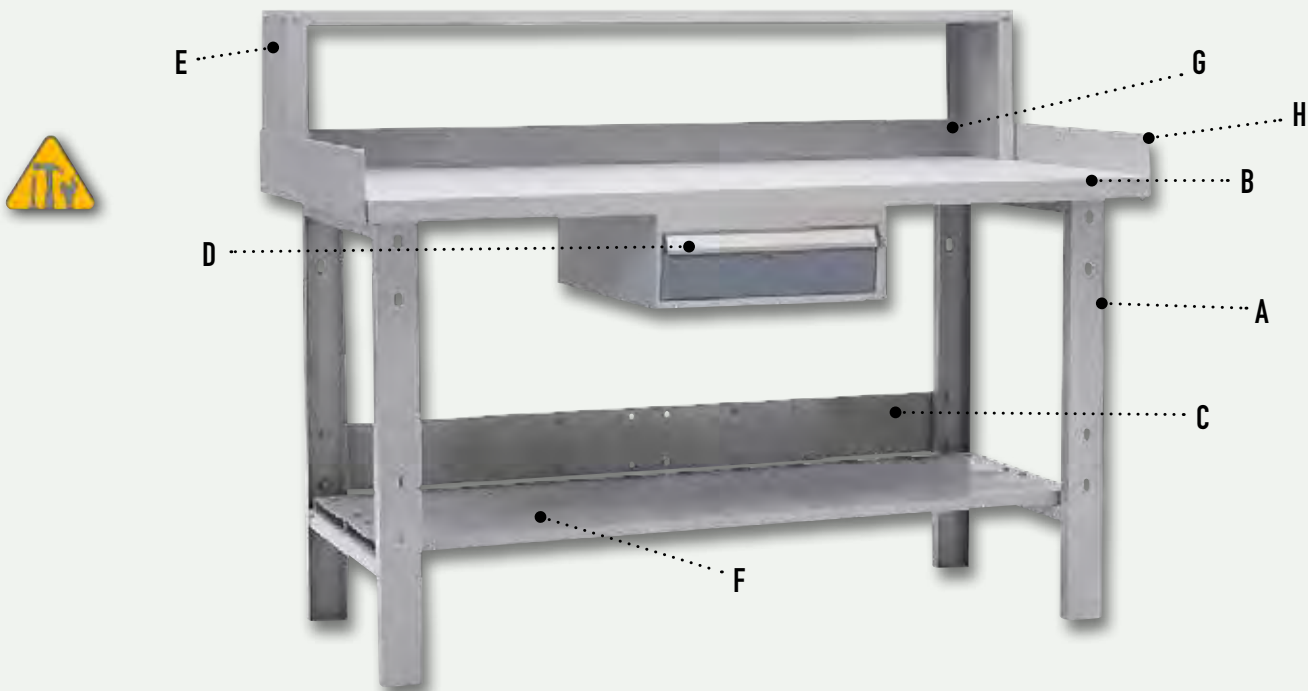

A – PIEDS

- Pieds statiques ou mobiles
- Alvéole pour deux prises électriques comprise
- Offre une hauteur hors tout de 34", avec le dessus



No modèle	Description	p" x h"	Poids lb
ROBUSTE			
ML264	Un pied (simple) pour utiliser a/dessus de 24" p	22 x 32	14
ML265	Un pied (simple) pour utiliser a/dessus de 30" p ou 36" p	28 x 32	15
ML266*	Une paire de pieds pour utiliser a/dessus de 24" p, inclus longeron FF979	22 x 32	38
ML268*	Une paire de pieds pour utiliser a/dessus de 30" p ou 36" p, inclus longeron FF979	22 x 32	40
ML267*	Unité mobile pour utiliser a/dessus de 24" p (paire), inclus longeron FF979	28 x 32	45
ML269*	Unité mobile pour utiliser a/dessus de 30" p ou 36" p (paire), inclus longeron FF979	28 x 32	40
FG732	Une rallonge de pieds pour régler la hauteur de 34" à 39" par échelons de 1" (ensemble de 4)		8

* Pour les dessus de 84" lo et de 96" lo, les longerons FH925 ou FH926 sont requis

INDUSTRIEL

M0931	Pattes d'établi pour service industriel		8
M0932	Une rallonge de pieds pour régler la hauteur de 34" à 39" par échelons de 1" (ensemble de 4)		8

ÉTABLIS PERSONNALISÉS

PERSONNALISEZ VOTRE ÉTABLI
AVEC LES OPTIONS SUIVANTES

B - DESSUS

Assortiment de dessus offerts. Acier de calibre 14, avec âme en bois, stratifiés en bois, dessus d'atelier et plastique stratifié, et ce, en plusieurs dimensions. Notre liste complète de dessus se trouve à la page 76 de ce catalogue.

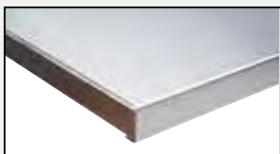

Acier inoxydable avec âme en bois



Bois laminé



Bois laminé - arrondi



Bois laminé



Stratifié



Dessus d'atelier



Bois recouvert d'acier

C - LONGERONS UNIVERSELS

- Donne de la stabilité à l'établi
- Empêche les pieds de plier
- Compris dans les trusses **ML266** à **ML269**
- Poids: 11 lb



FF979



M0936

LONGERONS UNIVERSELS ROBUSTE

No modèle **FF979** - pour établi de 48", 60" or 72"

No modèle **FH925** - pour établi de 84"

No modèle **FH926** - pour établi de 96"

LONGERONS UNIVERSELS INDUSTRIEL

No modèle **M0936** pour établi de 48", 60" or 72"

D - TIROIRS

- Ajoute du rangement à tout établi
- Acier entièrement soudé de haut calibre
- Extension totale de 100% avec mécanisme de glissement à roulement à billes
- Vendu avec serrures et deux clés
- Serrures à clés identiques selon le modèle de tiroir
- Clés personnalisées aussi offertes
- Capacité: 100 lb par tiroir, poids distribué également
- Poignées en profilé d'aluminium avec capuchons gris
- Dimensions hors-tout: 18" la x 21" p x 9" h



UNITÉ À UN TIROIR

No modèle **FH673**

(1) 15-3/8" la x 20" p x 5-5/8" h



UNITÉ À DEUX TIROIRS

No modèle **FH674**

(2) 15-3/8" la x 20" p x 2-3/4" h

E - TABLETTES SURÉLEVÉES

- Parfait pour ranger les outils et l'équipement ailleurs que sur les surfaces de travail
- Permet plus d'espace de rangement
- 9" p x 12" h
- Une par établi



No modèle	Largeur hors tout"	Poids lb
FF956	48	19
FF957	60	24
FF958	72	29
FI319	84	35
FI320	96	42

F - TABLETTES INFÉRIEURES

- Ajoute de l'espace de rangement à tout établi

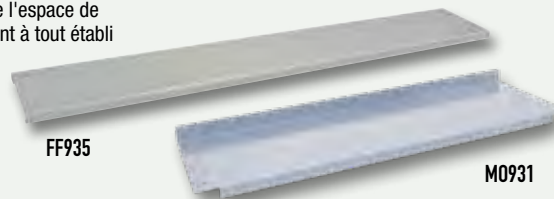

No modèle	Largeur hors tout"	Poids lb
ROBUSTE - On peut utiliser une ou deux tablettes de 9" profondeur par établi		
FF934	44 (utiliser a/dessus de 48")	14
FF935	56 (utiliser a/dessus de 60")	16
FF936	68 (utiliser a/dessus de 72")	18
RL866	80 (utiliser a/dessus de 84")	21
RL867	92 (utiliser a/dessus de 96")	24
INDUSTRIEL - On peut utiliser une tablette de 14 3/4" profondeur par établi		
M0933	48 (utiliser a/dessus de 48")	12
M0934	60 (utiliser a/dessus de 60")	15
M0935	72 (utiliser a/dessus de 72")	18

G - PLAQUES ARRIÈRES

- Ajoute un rebord de 3" à l'arrière de l'établi
- Une par dessus d'établi



No modèle	Largeur hors tout"	Poids lb
FF704	48	8
FF705	60	10
FF708	72	12
FI317	84	14
FI318	96	16

H - PLAQUES LATÉRALES

- Ajoute un rebord de côté de 3" à tout établi
- Une par côté que l'on souhaite border



No modèle	Largeur hors tout"	Poids lb
FF792	24	4
FF793	30	5
FF794	36	6

ÉTABLIS AVEC DESSUS EN ACIER INOXYDABLE

- Dessus fabriqué en acier inoxydable de calibre 14 avec un fini numéro 4 et des bordures profilées
- Dessus renforcé d'une âme en bois pour une réduction de bruit et une résistance accrue
- Épaisseur hors-tout de 1-3/4"
- Dimensions hors tout: 72" la x 30" p x 34" h
- Pattes et longerons fabriqués en acier de calibre 14 à revêtement en poudre gris Kleton
- Capacité: 2500 lb distribuées également

No modèle **FI296**



ÉTABLIS MOBILES

Personnalisez ces produits pour répondre à vos besoins spécifiques!
Voir la couverture intérieure



ÉTABLIS MOBILES À CAISSONS

- Assemblez un, deux ou trois établis à partir de six choix possibles
- Base robuste en acier de calibre 11, dessus laminé en bois dur d'une épaisseur de 1-1/4" et poignée
- Quatre roulettes non marquantes de 5" avec freins pour roulement doux et facile
- Portes réversibles, peuvent s'ouvrir aussi bien de la droite que de la gauche
- Chaque modèle de caisson avec serrures et clés identiques
- Châssis des caissons à revêtement en poudre gris, portes et tiroirs bleu Kleton
- Assemblage requis



CAPACITÉ 1200 LB
Poids distribué également

CONFIGUREZ VOTRE PROPRE ÉTABLI EN CHOISSANT :

1. Le style d'établi qui répond à vos besoins (jusqu'à un maximum de trois caissons)
2. Ajoutez à ceci les trousse d'assemblage, qu'il soit simple, double ou triple.
La trousse comprend les roulettes, la base et le dessus en bois dur.

1 - TYPES DE CAISSONS À SERRURES - COMPLET AVEC SERRURE ET DEUX CLÉS

No modèle	Description	Poids lb
FH666	Une porte	51
FH667	Deux demi-portes	52
FH668	Deux petits tiroirs et une demi-porte	75
F1166	Deux grands tiroirs	66
F1167	Deux petits tiroirs et un grand	78
FH669	Quatre grands tiroirs	97
FH670	Quatre petit tiroirs et une demi-porte	84
FH671	Quatre petits et deux grands tiroirs	98

2 - TROUSSES D'ASSEMBLAGE

No modèle	Description	Poids lb
FH407	Simple	35
FH408	Double	65
FH409	Triple	95



F1166

F1167

FH666

FH667



FH668

FH669

FH670

FH671



Ensemble



FF984



MH801

ÉTABLIS À UN CAISSON

- Établis en acier de haut calibre avec cadre fait de tubes d'un diamètre de 1"
- Plateau du dessus garni d'une couche de caoutchouc
- Tiroirs pleine extension d'une capacité de 100 lb par tiroir
- Quatre roulettes non marquantes avec freins pour roulement doux et facile
- Vendu avec serrures et deux clés
- Dimensions hors tout: 20" la x 21" p x 37" h
- Châssis des caissons à revêtement en poudre gris, portes et tiroirs bleu Kleton

CAPACITÉ 800 LB
Poids distribué également

No modèle	Description	Poids lb
FF984	Armoire à 4 tiroirs	120
MH801	Armoire à 1 porte	75



Personnalisez ces produits pour répondre à vos besoins spécifiques!
Voir la couverture intérieure

ÉTABLIS MOBILES

ÉTABLIS MOBILE POUR OUTILS

- Unité polyvalente qui offre à la fois un espace de rangement d'outils et une surface de travail
- Quatre roulettes non marquantes de 5": deux fixes et deux pivotantes avec frein
- Surface et base en acier robuste de calibre 11
- Dimensions hors tout: 60" la x 22" p x 37" h
- Fini émail durable bleu Kleton

No modèle	Description	Poids lb
FF993	5 tiroirs/3 tiroirs	285
FF994	3 tiroirs et tablettes latérales	220
FF995	5 tiroirs et tablettes latérales	235

FF993



FF994



CAPACITÉ 1200 LB
Poids distribué également

ARMOIRES À TROIS TIROIRS ET PANNEAU À RABAT

- 1 tiroir - 22-1/8" la x 16-3/4" p x 2" h
- 2 tiroirs - 22-1/8" la x 16-3/4" p x 4" h
- 3 tiroirs - 26-1/2" la x 18" p x 12-3/8" h

ARMOIRES À CINQ TIROIRS

- 1 tiroir - 22-1/8" la x 16-3/4" p x 2" h
- 2 tiroirs - 22-1/8" la x 16-3/4" p x 4" h
- 2 tiroirs - 22-1/8" la x 16-3/4" p x 6-1/8" h

ÉTABLIS DE SERVICE MOBILE INDUSTRIELS

- En acier de calibre 16 complètement soudé
- Conçu pour déplacer des pièces lourdes et des outils au lieu de travail
- Offre une surface de travail solide et sans entretien
- Dessus en bois dur laminé
- Quatre roulettes non marquantes de 5", deux fixes et deux pivotantes avec frein
- Dimensions hors tout: 42" la x 24" p x 37" h
- Châssis au fini émail durable bleu Kleton
- Caissons à revêtement de peinture en poudre grise et bleu KLETON
- Aucun assemblage requis

No modèle	Description
ML325	2 portes
ML326	1 tiroir/1 porte
ML327	4 tiroirs/1 porte
ML328	8 tiroirs

CAPACITÉ 1200 LB
Poids distribué également



ML325



ML326



ML327



ML328

POSTES DE TRAVAIL MAXI-BENCH

- Faites rouler votre poste de travail jusqu'à votre lieu de travail
- Muni d'un dessus en bois recouvert d'acier de 30" x 60" monté sur un cadre en acier soudé de calibre 14
- Roulettes en nylon de 5", deux fixes et deux pivotantes avec freins
- Comprend: panneau perforé de 42" h, tiroirs doubles, tabouret pivotant, tablette inférieure et bordures d'arrêt
- Les modèles FF068 (illustré) et FF071 comprennent une lampe fluorescente, une lumière incandescente à cordon rallonge 25' et une barre d'alimentation à quatre prises
- Fini émail durable bleu Kleton

CAPACITÉ 1200 LB
Poids distribué également

No modèle	Description	Hauteur hors tout"	Poids lb
FF068	Mobile, complet	76	435
FF069	Mobile, sans électricité	76	415
FF071	Fixe, complet	70	425
FF072	Fixe, sans électricité	70	405

FF068



ÉTABLIS AVEC ARMOIRE

Personnalisez ces produits pour
répondre à vos besoins spécifiques!
Voir la couverture intérieure



CAPACITÉ 1000 LB
Poids distribué
également

- Modèle polyvalent idéal pour toute utilisation industrielle qui requiert une surface de travail et pour entreposer pièces et outils
- Fini émail durable bleu KLETON



A - MODÈLES DE BASE SEULEMENT

- Fabriqué en acier solide entièrement soudé de calibre 14



No modèle	Dimensions des tiroirs lo" x la" x h"	Poids lb
FH165	28 x 59 x 32	105

B - DESSUS

- La liste complète de nos dessus se trouve à la page 76.



Bois recouvert d'acier



Bois laminé



Stratifié



Dessus d'atelier



Bois laminé - arrondi



Acier inoxydable avec
âme en bois

Matériau	Dim 30" x 60"	Dim 30" x 72"	Dim 36" x 60"	Dim 36" x 72"
Acier avec âme en bois (gris)				
Acier avec âme en bois (bleu)	FD033	FD034	FD035	FD036
Bois laminé	FH183	FH184	FH185	FH186
Plastique stratifié	FI733	FI734	FI532	FI738
Dessus d'atelier	FD011	FD012	FD013	FD014
Bois laminé bordure arrondie	FD004	FD005	FD006	FD007
Bois recouvert d'acier	FI528	FI529	FI532	FI533
Bois recouvert d'acier inoxydable	FI271	FI272	FJ882	FI277

C - TABLETTES

- Fabriquée d'acier de calibre 14
- Maximum de deux tablettes par établis
- Capacité: 300 lb



No modèle	Dimensions lo" x la"	Poids lb
FH164	27-3/4 x 58-3/4	15

D - PORTES

- Fabriquée d'acier de calibre 18, sur galets
- Poignées encastrées
- Comprend: serrure et deux clés



No modèle	Description	Poids lb
FH163	Ensemble de portes, serrure comprise	40

E - TIROIRS

- Fabriqués d'acier robuste entièrement soudé
- Poignée en profilé d'aluminium avec capuchon gris
- Capacité: 100 lb par tiroir distribuées également
- Extension totale à 100% avec mécanisme de roulement à billes
- Serrure à clés identiques pour chaque tiroir
- Serrures et deux clés comprises



No modèle	Dimensions des tiroirs lo" x la" x h"	Poids lb
FH938	15-3/8 x 20 x 5-5/8	30
FH939	15-3/8 x 20 x 2-3/4	35



Personnalisez ces produits pour répondre à vos besoins spécifiques!
Voir la couverture intérieure

ÉTABLIS EXTRA ROBUSTES

BASES ROBUSTES POUR MACHINES

- Entièrement soudée
- Conçue pour être utilisées comme bases pour machines ou tables de travail lorsqu'un établi de dimensions normales n'est pas nécessaire
- Tablettes à bordure inverse en acier de calibre 14 et plaques de base à ancrer sur les pieds en angle de 3/16" x 1-1/2"
- Hauteur hors tout: 32"
- Fini émail durable bleu Kleton

**CAPACITÉ
1200 LB**



FH269

No modèle	Dimensions la" x p" x h"	Dégagement entre tablettes	Capacité lb	Poids lb
FH268	30 x 18 x 32	14	1000	60
FH269	36 x 24 x 32	14	1000	70
FH270	48 x 24 x 32	14	1000	85

ÉTABLIS EXTRA ROBUSTES

- Notre établi le plus solide offert avec des montants et longerons en acier de calibre 11
- Entièrement soudé, il offre un dessus en bois de 3/16" recouvert d'acier
- Plaques de base pour ancrer comprises
- Unité mobile munie de roulettes phénoliques de 6", deux pivotantes avec frein et deux fixes
- Hauteur hors tout: 34"
- Fini émail durable bleu Kleton



FF494

**CAPACITÉ
3500-5000 LB
Poids distribué
également**

No modèle	Style	Dimensions la" x p" x h"	Capacité lb	Poids lb
FF494	Statique	72 x 30 x 34	5000	290
FF495	Statique	72 x 36 x 34	5000	360
FH465	Mobile	72 x 30 x 34	3500	290
FH466	Mobile	72 x 36 x 34	3500	360

ÉTABLIS À PIÉDESTAUX

- Conçu pour les utilisations en atelier
- Offre un dessus en bois laminé de 1-3/4" d'épaisseur fixé sur des piédestaux entièrement soudés avec deux tablettes chacun
- Dimensions des piédestaux: 18" la x 24" p x 32" h
- Hauteur hors tout: 34"
- Fini émail durable bleu Kleton

**CAPACITÉ
2500 LB**

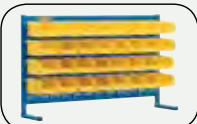

Veillez vous référer à la page 120 pour des étagères pour plan de travail qui peuvent être ajoutés à ces établis à piédestaux.

No modèle	Dimensions la" x p" x h"	Poids lb
FF120	60 x 30 x 34	158
FF121	72 x 30 x 34	175
FF122	84 x 30 x 34	192
FF119	120 x 30 x 34	245

PÉDESTAL INDIVIDUEL

FF127	18 x 24 x 32	42
-------	--------------	----



FF120

TABLES PLIANTES

TABLES PLIANTES EN POLYÉTHYLÈNE

- Dessus en polyéthylène moulé par soufflage
- Légère avec pattes pliantes pour faciliter le rangement
- Hauteur fixe à 29" avec pattes verrouillables en acier
- Facile à nettoyer
- Pattes pliantes qui se bloquent automatiquement lorsque ouvertes, grâce à un mécanisme à gravité
- Épaisseur de dessus: 1-5/8"
- Capacité: 500 lb



No modèle	Dimensions lo" x la" x h"	Poids lb
ON598	48 x 24 x 29	22
ON599	72 x 30 x 29	35
ON600	96 x 30 x 29	50

TABLES EN POLYÉTHYLÈNE SE PLIANT EN DEUX

- Dessus en polyéthylène moulé par soufflage
- Légère, elle peut être fermée à une épaisseur de 3-1/2" pour faciliter le rangement
- Hauteur fixe à 29" avec pattes verrouillables en acier
- Pattes pliantes qui se bloquent automatiquement lorsque ouvertes, grâce à un mécanisme à gravité
- Facile à nettoyer
- Dimensions: 72" lo x 30" la x 29" h
- Épaisseur de dessus: 1-5/8"
- Poids: 36 lb
- Capacité: 350 lb

No modèle **ON601**



TABLES RONDES PLIANTES EN POLYÉTHYLÈNE

- Pattes pliantes qui se bloquent automatiquement lorsque ouvertes, grâce à un mécanisme à gravité
- Légère avec pattes pliantes pour faciliter le rangement
- Dessus en polyéthylène haute densité moulé par soufflage
- Épaisseur de dessus: 2"
- Capacité: 395 lb



No modèle	Dimensions lo" x la" x h"	Poids lb	Pour
OQ320	48 x 48 x 29	15	6 à 8 personnes
OQ321	60 x 60 x 29	20	6 à 10 personnes

TABLE CARRÉE PLIANTE EN POLYÉTHYLÈNE

- Légère avec pattes pliantes pour faciliter le rangement
- Dessus en polyéthylène moulé par soufflage
- Facile à nettoyer
- Pour quatre personnes
- Dimensions: 34" la x 34" lo x 29" h
- Épaisseur de dessus: 1-3/4"
- Poids: 20 lb
- Capacité: 250 lb

No modèle **OQ714**



CHAISES ET BANCS PILANTS

CHAISES PLIANTES EN POLYÉTHYLÈNE

- Dos et siège profilés durables qui procurent un confort toute la journée
- Cadre en acier et pattes pliantes pour une résistance accrue
- Facile à nettoyer
- Dimensions: 16-1/2" p x 18-3/4" la x 35" h
- Capacité : 350 lb

No modèle	Couleur
ON602	Blanc
OP448	Noir
OP449	Bleu



CHAISES PLIANTES EN ACIER

- Cadre pliant qui facilite le rangement
- Fabriqué en acier pour un nettoyage facile et rapide
- Dimensions: 18" la x 17-3/4" p x 30-3/4" h
- Capacité: 300 lb

No modèle	Seat Type	Couleur
OP960	Acier	Noir
OP961	Acier	Beige
OP962	Rembourrée	Noir
OP963	Rembourrée	Beige



CHARIOT POUR CHAISES PLIANTES À DEUX CÔTÉS

- Contient jusqu'à 72 chaises pliantes en polyéthylène **OP448**, **OP449** et **ON602**, ou 84 chaises pliantes en acier **OP963**
- Roulettes pivotantes de 4" en caoutchouc bleu non marquant qui facilitent les déplacements
- Fabrication en acier entièrement soudé livré prêt pour l'utilisation
- Dimensions: 35-1/2" la x 64-1/2" lo x 73" h

No modèle **OQ768**



BANCS PLIANTS EN POLYÉTHYLÈNE

- Fabriqué en polyéthylène durable haute densité
- Cadre et pattes pliantes en acier pour plus de résistance
- Dimensions: 72" lo x 12" la x 17" h
- Dimensions plié: 36" lo x 12" la x 4" h
- Poids: 20 lb

No modèle **ON699**



TABLEAUX BLANCS & DE LIÈGE



TABLEAUX DE LIÈGE

- Idéal pour le bureau ou l'entrepôt
- Cadre solide en aluminium
- Coins en plastique moulé qui protègent le panneau et le mur des dommages
- Liège des deux côté pour une durabilité accrue

No modèle	Dimensions"	Poids lb
ON593	18 x 24	3,5
ON594	24 x 36	6
ON595	36 x 48	10,5
ON596	48 x 72	18
ON597	48 x 96	30



TABLEAU COMBINÉ LIÈGE/BLANC

- Tableau en liège/blanc à double fonction, qui procurent une polyvalence dans la transmission de vos messages
- Dimensions: 24" x 36"
- Poids: 8 lbs.
- Tableau blanc en porcelaine qui procure une surface d'écriture lisse et claire
- Tableau de liège des deux côtés offrant une meilleure durabilité
- Idéal pour le bureau ou l'entrepôt
- Coins en plastique moulé qui protègent le tableau et les murs contre les dommages
- Cadre robuste en aluminium
- Comprend un plateau amovible pour marqueurs
- Peut être suspendu verticalement ou horizontalement

No modèle **OP542**

PUNAISES POUR TABLEAUX DE LIÈGE

- Avec tête en plastique de couleurs variées, 100/pqt. Prix par paquet

No modèle **OJ472**



TABOURET EN ACIER ROBUSTE

- Possède deux plateformes antidérapantes
- Roulettes à immobilisation automatique se rétractant lorsqu'on applique une légère pression
- Plateforme du dessus de 11" de diamètre et celle du bas, 13-1/2"
- Base d'un diamètre de 17-1/4" et entourée d'un butoir pour protéger murs et mobilier
- Hauteur hors tout: 16-1/2"
- Poids: 10 lb
- Couleur: noir

No modèle **ON528**

TROUSSE DE ROULETTES DE RECHANGE

No modèle **ON617**



TABLEAUX BLANCS

NON-MAGNÉTISÉS

- Surface d'écriture blanche qui offre un affichage propre et coloré
- S'efface facilement à l'aide d'un linge ou d'une brosse en feutre
- Cadre en aluminium
- Coins en plastique pour protéger le tableau et le mur

ON534



No modèle	Dimensions h" x la"	Poids lb
ON530	18 x 24	3,25
ON531	24 x 36	6
ON532	36 x 48	10,5
ON533	48 x 72	18
ON534	48 x 96	30

MAGNÉTISÉS

- Surface magnétique d'écriture blanche qui offre un affichage propre et coloré
- S'efface facilement à l'aide d'un linge ou d'une brosse en feutre
- Cadre en aluminium
- Coins en plastique pour protéger le tableau et le mur
- Comprend un plateau amovible pour marqueurs
- Peut être suspendu verticalement ou horizontalement

No modèle	Dimensions h" x la"	Poids lb
ON535	24 x 36	6
ON536	36 x 48	10,5
ON537	48 x 72	18

TABLEAUX BLANCS MAGNÉTISÉS EN PORCELAINÉ

- Surface d'écriture blanche magnétique qui offre un affichage propre et coloré
- Surface en porcelaine lisse et résistante aux taches
- S'efface facilement à l'aide d'un linge ou d'une brosse en feutre
- Support en acier galvanisé pour une meilleure durabilité
- Coins en plastique pour protéger le tableau et le mur
- Quincaillerie de fixation comprise
- Comprend un plateau amovible pour marqueurs
- Peut être suspendu verticalement ou horizontalement

OP536



OP534



No modèle	Dimensions h" x la"	Poids lb
OP534	24 x 18	4
OP536	48 x 36	14

MARQUEURS À ESSUYAGE À SEC DURA-INK^{MD}

- Marqueurs avec pointe en feutre de qualité industrielle pour le marquage temporaire
- Marque essuyée rapidement et facilement à sec avec un chiffon, une serviette ou une efface
- Aucun résidu ou trace de crayon une fois la marque essuyée sur la plupart des surfaces industrielles
- Convenables pour les surfaces non poreuses

Markal[®]
High Performance Industrial Markers



No modèle	Description
PE773	Rouge
PE774	Noir
PE775	Bleu
PE776	Vert

PUPITRES D'ATELIER & BANCS POUR VESTIAIRES

PUPITRES D'ATELIER OUVERTS



- Fabrication durable en acier au carbone
- Idéal pour les commis à l'expédition/réception, les gardiens et les contremaîtres d'atelier
- Poste de travail à quatre compartiments et surface d'écriture de 43" de hauteur légèrement inclinée
- Ensemble de roulettes en option pour convertir le pupitre en un poste de travail mobile
- Tiroir verrouillable de 23" la x 16" p x 3-1/2" h sur roulettes en nylon silencieuses
- Dimensions hors tout: 34" la x 30" p x 53" h
- Poids: 93 lb
- Fini émail gris

No modèle **FI519**



TROUSSE DE ROULETTES OPTIONELLES

No modèle **FI521**



PUPITRE D'ATELIER DE STYLE ARMOIRE



- Fabrication durable en acier au carbone
- Mêmes caractéristiques que le pupitre d'atelier ouvert avec en prime une armoire verrouillable à deux portes
- Poste de travail à quatre compartiments et surface d'écriture de 43" de hauteur légèrement inclinée
- Ensemble de roulettes en option pour convertir le pupitre en un poste de travail mobile
- Tiroir verrouillable de 23" la x 16" p x 3-1/2" h sur roulettes en nylon silencieuses
- Dimensions hors tout: 34" la x 30" p x 53" h
- Poids: 146 lb
- Fini émail gris

No modèle **FI520**



TROUSSE DE ROULETTES OPTIONELLES

No modèle **FI521**

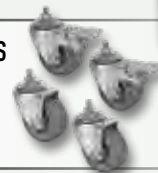

PUPITRES D'ATELIER MURAL



- Fabrication durable en acier au carbone
- Idéal pour les endroits où l'espace de plancher est restreint
- Poste de travail à quatre compartiments et surface d'écriture légèrement inclinée
- Assemblage facile, supports muraux compris
- Tiroir verrouillable de 23" la x 16" p x 3-1/2" h sur roulettes en nylon silencieuses
- Dimensions hors tout: 34" la x 28" p x 31" h
- Poids: 74 lb
- Fini émail gris

No modèle **FI518**

BANCS POUR VESTIAIRES

- Fabriqué en acier entièrement soudé de calibre 16
- Les bancs avec dessus en bois sont munis de pattes avec un fini à revêtement en poudre noire, pour usage autonome, ils peuvent également être boulonnés au sol
- Nécessaires dans tous les vestiaires
- Dessus en bois dur arrondi de 9-1/4" de largeur

No modèle	Type	Dimensions la" x p" x H"	Poids lb
FB002	Acier	72 x 12 x 17	35
RL871	Bois	48 x 9-1/2 x 16-1/2	23
RL872	Bois	60 x 9-1/2 x 16-1/2	29
RL873	Bois	72 x 9-1/2 x 16-1/2	31
RL874	Bois	96 x 9-1/2 x 16-1/2	39



FB002



RL871



ÉCHELLES ROULANTES, ESCABEAUX & PLATEFORMES

Plateformes de travail	90
Escabeaux	90
Escabeaux roulants "tilt-n-roll"	90
Échelles roulantes	91 - 93
Échelles roulantes d'accès aux remorques	91
Échelles "tilt-n-roll"	93
Échelles roulantes pour l'entretien et les mécaniciens	93
Échelles portatives et pliables	93
Nacelles élévatrices	94

ESCABEAUX ET PLATEFORMES

Personnalisez ces produits pour répondre à vos besoins spécifiques!
Voir la couverture intérieure



PLATEFORMES DE TRAVAIL

- Cadre soudé en acier tubulaire de 1"
- Soulève les travailleurs à des hauteurs de travail confortables
- Fournit une base solide autour de la machinerie et autres zones de travail
- Fini émail durable bleu Kleton
- Marches antidérapantes en acier qui ne colmatent pas
- Conformes à la norme ANSI A14.7

**CAPACITÉ
800 LB**



No modèle	Dim marche supérieure la" x p"	Hauteur" marche supérieure	Poids lb
VC127	24 x 32	6	28
VC128	32 x 32	6	34
VC129	24 x 32	12	32
VC130	32 x 32	12	38

PIÈCES DE RECHANGE

No modèle **VC055**, Pied en caoutchouc

ESCABEAUX

- Cadre soudé en acier tubulaire de 1"
- Escabeau roulant muni de roulettes à immobilisation automatique de 3"
- Marches antidérapantes en acier qui ne colmatent pas
- Fini émail durable bleu Kleton
- Conformes à la norme ANSI A14.7

**CAPACITÉ
300 LB**



MH225

ESCABEAUX STATIQUES

No modèle	Dim hors tout la" x p" x h"	Marche supérieure la" x p"	Poids lb
MH228	20 x 16 x 12	18 x 16	11
MH229	24 x 16 x 12	22 x 16	13
MH230	32 x 16 x 12	30 x 16	16

ESCABEAUX ROULANTS

No modèle	Dim hors tout la" x p" x h"	Marche supérieure la" x p"	Poids lb
MH225	20 x 16 x 12	18 x 16	17
MH226	24 x 16 x 12	22 x 16	19
MH227	32 x 16 x 12	30 x 16	22

PIÈCES DE RECHANGE

No modèle **MA790**, Roulette pivotante de 3" à ressort

No modèle **VC055**, Pied en caoutchouc

ESCABEAUX ROULANTS TILT-N-ROLL

- Cadre soudé en acier tubulaire de 1"
- Poignée qui permet de déplacer l'escabeau roulant à l'aide de deux roulettes de 4"
- Marches antidérapantes en acier qui ne colmatent pas
- Fini émail durable bleu KLETON
- Conformes à la norme ANSI A14.7
- Dernière marche: 22" la x 16" p



**CAPACITÉ
300 LB**

No modèle	Nbre de marches	Dim marches la" x p"	Haut. dernière marche"	Poids lb	Dim de la base la" x p"
VC335	1	22 x 8	12	24	29 x 16
VC336	2	22 x 8	19	33	29 x 24



Personnalisez ces produits pour répondre à vos besoins spécifiques!
Voir la couverture intérieure

ÉCHELLES ROULANTES



MA613



VC131

ÉCHELLES ROULANTES DE 24" DE LARGEUR

CAPACITÉ
300 LB

- Cadre soudé en acier tubulaire de 1"
- Conçue pour les salles d'archives, les bureaux et les entrepôts
- Se roule en position et se verrouille fermement au plancher
- Roulettes qui se rétractent sous le poids de l'opérateur pendant que les pieds avec bout en caoutchouc prennent place
- Marches antidérapantes en acier qui ne colmatent pas
- Fini émail durable bleu Kleton
- Certifié CSA selon la norme ANSI A14.7

No modèle	Nbre de marches	Dim marche la" x p"	Hauteur marche supérieure"	Marche supérieure la" x p"	Base la" x p"	Poids lb
MA612	2	22 x 8	19	22 x 16	24 x 26	32
MA613	3	22 x 8	28	22 x 16	24 x 30	42
MH279	4	22 x 8	37	22 x 16	24 x 37	52
MA615	5	22 x 8	46	22 x 16	24 x 41	61

PIÈCES DE RECHANGE

No modèle MA790, Roulette pivotante de 3" à ressort

No modèle VC055, Pied en caoutchouc

ÉCHELLES ROULANTES DE 20" DE LARGEUR

- Cadre soudé en acier tubulaire de 1"
- Idéale pour les endroits où on doit monter pour atteindre des matériaux
- Se roule facilement en position et se bloque fermement au plancher pour une sécurité maximale
- Fonctionne sur des roulettes à ressort
- Roulettes qui se rétractent sous le poids de l'opérateur pendant que les pieds en caoutchouc prennent place
- Marches antidérapantes en acier qui ne colmatent pas
- Fini émail durable bleu Kleton
- Conformes à la norme ANSI A14.7
- Dimensions marche: 18" x 8"
- Marche supérieure 18" x 16"

CAPACITÉ
300 LB



No modèle	Nbre de marches	Hauteur marche supérieure"	Base la" x p"	Poids lb
VC131	2	19	20 x 26	28
VC132	3	28	20 x 30	38
VC133	4	37	20 x 37	48
VC134	5	46	20 x 41	57

PIÈCES DE RECHANGE

No modèle MA790, Roulette pivotante de 3" à ressort

No modèle VC055, Pied en caoutchouc

ÉCHELLES ROULANTES D'ACCÈS AUX REMORQUES

- Assure un accès sûr et sécuritaire aux grands fourgons/remorques
- Fabrication en acier entièrement soudé, est expédiée préassemblée et prête pour l'utilisation
- Accès par l'avant avec un système de chaîne/crochet
- Marches antidérapantes qui ne se colmatent pas
- Roues anticrevasion de 10" à l'arrière
- Poignées rabattables à l'avant pour manoeuvrer aisément l'échelle
- Fini durable émail bleu Kleton
- Fabriquée conformément à la norme de sécurité ANSI A14.7
- Marche supérieure: 22" x 16"
- Dimensions Marche: 22" x 8"

CAPACITÉ
300 LB



No modèle	Nbre de marches	Hauteur marche supérieure"	Base la" x p"	Poids lb
MO010	4	37	33 x 40	78
MO011	5	46	33 x 46	89
MO012	6	55	33 x 51	100

ÉCHELLES ROULANTES

Personnalisez ces produits pour répondre à vos besoins spécifiques!
Voir la couverture intérieure



ÉCHELLES ROULANTES AVEC ROULETTES AVANT À RESSORT

- Cadre soudé en acier tubulaire de 1"
- Idéale pour les endroits où on doit monter pour atteindre des matériaux
- Se roule facilement en position et se bloque fermement au plancher pour une sécurité maximale
- Échelles de 2 à 6 marches qui fonctionnent sur des roulettes à ressort
- Les roulettes se rétractent sous le poids de l'opérateur et les pieds en caoutchouc prennent place
- La première marche des échelles de 8 à 16 marches actionne le mécanisme de blocage (descendez et appuyez le pied sur la marche du bas pour que l'échelle redevienne mobile)
- Marches antidérapantes en acier qui ne colmatent pas
- Fini émail durable bleu Kleton
- Certifié CSA selon la norme ANSI A14.7

**CAPACITÉ
300 LB**

AVEC ROULETTES AVANT À RESSORT

No modèle	Nombre de marches	Dim marche la" x p"	Hauteur marche supérieure	Marche supérieure la" x p"	Dimensions hors tout de la base la" x p" x h"	Poids lb
MA614	4	22 x 8	37	22 x 16	30 x 36 x 78	78
MA616	5	22 x 8	46	22 x 16	30 x 46 x 87	89
MA617	6	22 x 8	55	22 x 16	30 x 51 x 95	100

PIÈCES DE RECHANGE

- No modèle **MA790**, Roulette pivotante de 3" à ressort
No modèle **VC055**, Pied en caoutchouc
No modèle **MH297**, Roue de 8" en caoutchouc

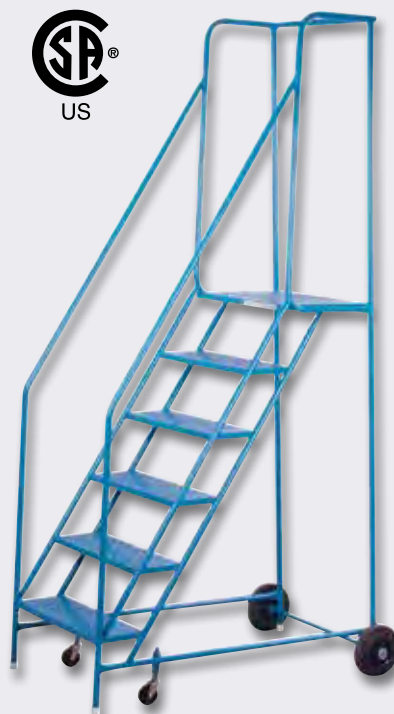

MA617

ÉCHELLES ROULANTES AVEC MÉCANISME DE BLOCAGE

- Cadre soudé en acier tubulaire de 1"
- Idéale pour les endroits où on doit monter pour atteindre des matériaux
- Se roule facilement en position et se bloque fermement au plancher pour une sécurité maximale
- Échelles de 2 à 6 marches qui fonctionnent sur des roulettes à ressort
- Les roulettes se rétractent sous le poids de l'opérateur et les pieds en caoutchouc prennent place
- La première marche des échelles de 8 à 16 marches actionne le mécanisme de blocage (descendez et appuyez le pied sur la marche du bas pour que l'échelle redevienne mobile)
- Marches antidérapantes en acier qui ne colmatent pas
- Fini émail durable bleu Kleton
- Certifié CSA selon la norme ANSI A14.7

**CAPACITÉ
300 LB**

AVEC MÉCANISME DE BLOCAGE

No modèle	Nombre de marches	Dim marche la" x p"	Hauteur marche supérieure	Marche supérieure la" x p"	Dimensions hors tout de la base la" x p" x h"	Poids lb
MA622*	8	30 x 8	72	30 x 16	38 x 60 x 113	180
MA623*	10	30 x 8	89	30 x 16	38 x 72 x 130	230
MA624*	12	30 x 8	109	30 x 16	38 x 80 x 149	250
MA625*	14	30 x 8	128	30 x 16	38 x 93 x 167	275
MA626*	16	30 x 8	144	30 x 16	38 x 104 x 185	305

* Expédiées démontées, facile à assembler

PIÈCES DE RECHANGE

- No modèle **MC305**, Roulette pivotante de en caoutchouc 4" pour échelles de 8 marches et plus
No modèle **VC055**, Pied en caoutchouc
No modèle **MH297**, Roue en caoutchouc de 8"

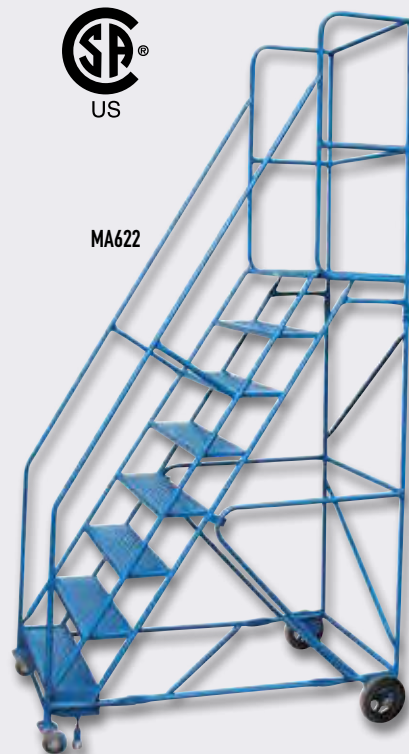

MA622



Personnalisez ces produits pour répondre à vos besoins spécifiques!
Voir la couverture intérieure

ÉCHELLES ROULANTES

ÉCHELLES "TILT-N-ROLL"

- Cadre soudé en acier tubulaire de 1"
- Design équilibré qui permet d'incliner l'échelle en position de roulement
- Rampes d'une hauteur de 30" avec des marches en métal déployé d'une largeur de 24"
- Marche supérieure surdimensionnée de 24" x 24" pour plus de liberté de mouvement de l'utilisateur
- Pattes avec pieds en caoutchouc qui retiennent l'échelle en toute sécurité pendant son utilisation
- Bouge facilement sur deux roulettes de 4" de diamètre
- Marches antidérapantes en acier qui ne colmatent pas
- Fini émail durable bleu Kleton
- Conformes à la norme ANSI A14.7
- Dimension marche: 22" x 8"
- Hauteur marche: 9"
- March supérieure: 22" x 24"

**CAPACITÉ
300 LB**



MD603



Plateau à outil en option

No modèle	Nbre de marches	Hauteur marche supérieure"	Hauteur rampe du haut"	Dimensions hors tout la" x p" x h"	Poids lb
MD603	3	27	30	25 x 44 x 57	70
MD604	4	38	30	25 x 50 x 68	81
MD605	5	47	30	25 x 56 x 77	93
MD606	6	56	30	25 x 62 x 86	105

PIÈCES DE RCHANGE

No modèle **MH242**, Plateau à outils (en option)

No modèle **VC055**, Pied en caoutchouc

No modèle **ML334**, Roulette fixe en caoutchouc de 4"

ÉCHELLES ROULANTES POUR L'ENTRETIEN ET LES MÉCANICIENS

- Cadre soudé en acier tubulaire de 1"
- Base à empattement double qui permet au travailleur de rejoindre les endroits difficiles d'accès
- Il suffit de l'incliner, ensuite de rouler pour faciliter la manoeuvre sur des surfaces cahoteuses
- Marche supérieure surdimensionnée de 22" x 24" pour faciliter les mouvements de l'utilisateur
- Plateau à outils amovible de 10" p x 24" la qui peut être installé sur un des 3 côtés, compris
- Marches antidérapantes en acier qui ne colmatent pas
- Fini émail durable bleu KLETON
- Conformes à la norme ANSI A14.7
- Dimension marche: 22" x 8"
- Hauteur marche: 9"
- Marche supérieure: 22" x 24"

**CAPACITÉ
300 LB**



MH213

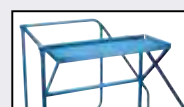

Comprend un plateau à outils amovible de 10" x 24" qui peut être installé sur un des trois côtés

No modèle	Nbre de marches	Hauteur marche supérieure"	Hauteur rampe du haut"	Dimensions hors tout la" x p" x h"	Poids lb
MH212	3	28	30	24 x 44 x 58	85
MH213	4	38	30	24 x 50 x 68	98
MH214	5	47	30	24 x 56 x 77	112
MH215	6	57	30	24 x 68 x 87	125

PIÈCES DE RCHANGE

No modèle **MH242**, Plateau à outils

No modèle **VC055**, Pied en caoutchouc

No modèle **ML334**, Roulette fixe en caoutchouc de 4"



ÉCHELLES PORTATIVES ET PLIABLES

- Pliable et verrouillable, ce qui permet d'économiser de l'espace de rangement lorsque inutilisée
- Construction soudée
- Facile à manoeuvrer
- Angle de 58° et marches de 7" de profondeur pour faciliter la montée
- Marches antidérapantes en acier qui ne colmatent pas
- Se verrouille en position pliée ou ouverte

**CAPACITÉ
350 LB**

No modèle	Nbre de marches	Hauteur marche supérieure"	Dim ouverte la" x p"	Dim pliée la" x lo" x h"	Poids lb
VC436	2	20	24 x 17	24 x 10 x 41	30
VC437	3	30	24 x 23	24 x 10 x 52	35
VC438	4	40	24 x 30	24 x 10 x 65	42

PIÈCES DE RCHANGE

No modèle **VC439**, Roulette en polyuréthane 4"

No modèle **VC440**, Pied en caoutchouc

NACELLES ÉLEVATRICES

TRANSFORME N'IMPORTE QUEL
CHARIOT ÉLEVATEUR EN NACELLE
ÉLEVATRICE SÉCURITAIRE ET EFFICACE



MD444



La nacelle élévatrice pour travaux en hauteur Kleton surpasse la norme de sécurité ASME B56.1 lorsqu'un harnais de sécurité et une longe sont portés.

**CAPACITÉ
1000 LB**

- Fabrication entièrement soudée avec plateforme en acier antidérapant de calibre 14 et cadre en acier tubulaire d'un diamètre de 1-1/4"
- Transforme n'importe quel chariot élévateur en nacelle élévatrice sécuritaire et efficace
- Les fourches glissent facilement dans les canaux et sont attachées avec des chaînes de sécurité
- Barrière de sécurité rattachée à la plateforme
- Écran de sécurité de 72" qui éloigne l'opérateur et son équipement du mécanisme de levage
- Fini email durable bleu Kleton

No modèle	Hauteur des côtés"	Ouverture des canaux pour fourches"	Canaux (centre à centre)"	Dimensions hors tout la" x p" x h"	Poids lb
MD444	42	7 x 3	26	36 x 36 x 75	230
MH800	42	7 x 3	26	48 x 48 x 75	300

INTERRUPTEUR D'URGENCE

- Interrupteur d'urgence sur la plateforme de travail
- Permet d'arrêter le chariot élévateur immédiatement en cas d'urgence
- Boîtier de commande pour la plateforme, boîtier enfichable pour le chariot et un fil extensible de 6' à 20'
- Facile à installer
- Recommandé pour la plateforme de travail des modèles MD444 et MH800

No modèle MD328

MD328
Interrupteur
d'urgence



PLATEAUX À OUTILS EN OPTION

No modèle	Dimensions hors tout la" x p" x h"	Pour utiliser avec modèle	Poids lb
MI787	36 x 4 x 3	MD444	6
MI788	46 x 4 x 3	MH800	7

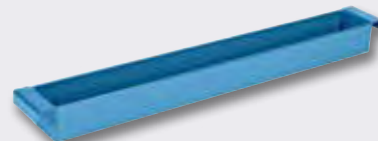

CAGE PROTECTRICE POUR TUBES FLUORESCENTS EN OPTION

No modèle	Dimensions hors tout la" x p" x h"	Poids lb
MD948	15 x 15 x 43	25

MD948
Cage protectrice pour
tubes fluorescents en option



ENSEMBLE DE ROULETTES EN OPTION

No modèle	Description	Poids lb
MD338	Deux roulettes phénoliques fixes de 6" et deux roulettes phénoliques pivotantes de 6"	22



- L'ensemble de roulettes permet à une personne de déplacer la plateforme sans l'aide d'un chariot élévateur à fourches
- Compatible avec MD444 et MH800

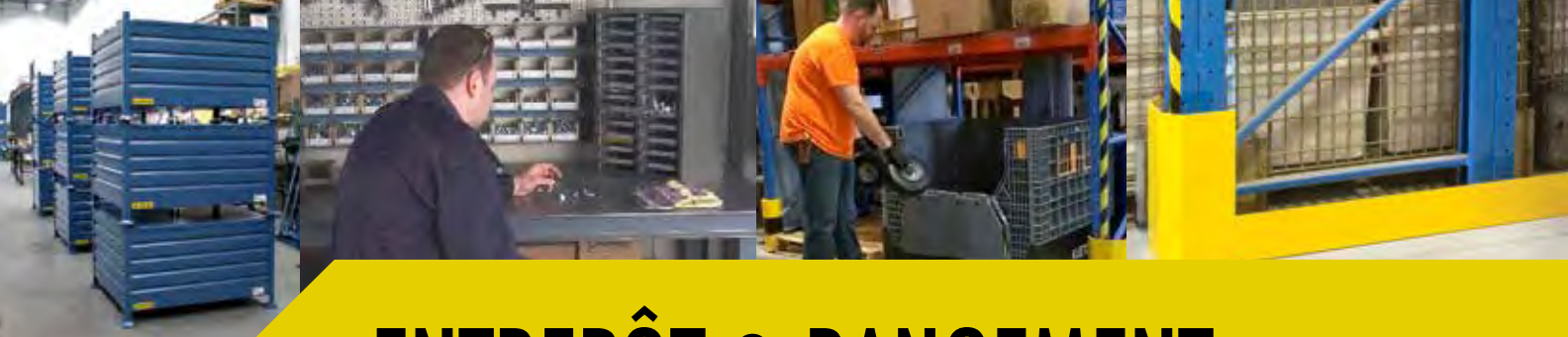

ENTREPÔT & RANGEMENT

Casiers	96 - 97	Bacs de rangement	119 - 122
Bancs pour vestiaires	96	Contenant de vrac pliable	119
Étagère en treillis chromaté	98 - 102	Contenants de vrac empilables	123
Étagères en treillis métallique avec bacs	103	Supports empilables	124
Chariots à tablettes inclinées et paniers	104	Dévidoirs de câbles	124
Chariots fermés en treillis métallique	105	Supports pour rangement	125 - 126
Chariot pour le courrier	105	Barrières de sécurité	131
Étagères en treillis métallique au fini époxy vert	106 - 107	Protecteurs d'allées	132
Étagères larges	108	Rails protecteurs	132
Rayonnage enclenchable robuste	108	Armoires pour bouteilles de gaz	127
Casiers pour pièces	109 - 113	Partitions & cloisons grillagées	128 - 130
Carrousels pour pièces	109	Rampes de sécurité butoirs & protecteurs	133
Armoires de rangement	114 - 115	Portes à lanières	135
Bacs en plastique hi-stak	116	Bâches	136 - 138
Bacs en plastique	117	Enveloppes de protection	138
Chariots à tiroirs	118	Attaches en caoutchouc	138

CASIERS & BANCS DE VESTIAIRES

PRÊTS À ASSEMBLER, CES CASIERS DE QUALITÉ DE CALIBRE 16 AIDENT À GARDER LES EFFETS PERSONNELS EN SÉCURITÉ ET ORGANISÉS

CASIERS EN ACIER PRÊTS À ASSEMBLER

- Assemblage requis, prêt à assembler avec écrous et boulons compris
- Cadres de calibre 16, corps et tablettes de calibre 24
- Portes à panneaux doubles, extérieur de calibre 20 et intérieur de calibre 24
- Poignées pour cadenas en retrait, en acier inoxydable
- Loquet magnétique assurant une fixation solide de la porte lorsque fermée
- Trois portemanteaux zingués et une tablette compris avec les casiers de un et deux niveaux
- Fini à revêtement de peinture en poudre durable gris
- Plaques numérotées offertes séparément
- Dimensions du modèle à un niveau: 12" la x 18" p x 72" h
- Hauteur de la porte du modèle à deux niveaux: 33-1/4"
- Hauteur de la porte du petit casier: 11"



UN NIVEAU

Dimensions:
12" la x 18" p x 72" h



DEUX NIVEAU

Dimensions:
12" la x 18" p x 72" h
33-1/4" hauteur par casier



PETITS CASIERS

Dimensions:
12" la x 18" p x 72" h
11" hauteur par petit casier



Trois portemanteaux zingués et une tablette compris avec les casiers de un et deux niveaux

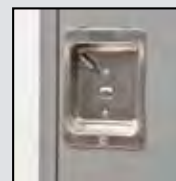

Poignées pour cadenas en retrait, en acier inoxydable
Loquet magnétique assurant une fixation solide de la porte lorsque fermée



Portes à panneaux doubles, extérieur de calibre 20 et intérieur de calibre 24
Cadres de calibre 16 Corps et tablettes de calibre 24

BANCS POUR VESTIAIRES

- Fabriqué en acier entièrement soudé de calibre 16
- Les bancs avec dessus en bois sont munis de pattes avec un fini à revêtement en poudre noire, pour usage autonome, ils peuvent également être boulonnés au sol
- Nécessaires dans tous les vestiaires
- Dessus en bois dur arrondi de 9-1/4" de largeur



FB002



RL871

No modèle	Type	Dimensions lo" x la" x h"	Poids lb
FB002	Acier	72 x 12 x 17	35
RL871	Bois	48 x 9-1/2 x 16-1/2	23
RL872	Bois	60 x 9-1/2 x 16-1/2	29
RL873	Bois	72 x 9-1/2 x 16-1/2	31
RL874	Bois	96 x 9-1/2 x 16-1/2	39

PRÊTS À ASSEMBLER, CES CASIERS DE QUALITÉ DE CALIBRE 16 AIDENT À GARDER LES EFFETS PERSONNELS EN SÉCURITÉ ET ORGANISÉS

CASIERS

UN NIVEAU



No modèle	Bloc de	Poids lb
FL362	1	52
FL363	2	96
FL364	3	139

A/DESSUS EN PENTE

FL380	1	56
FL381	2	104
FL382	3	151

A/BASE EN RETRAIT

FL392	1	56
FL393	2	104
FL394	3	151

A/DESSUS EN PENTE ET BASE EN RETRAIT

FL404	1	60
FL405	2	112
FL406	3	163

DEUX NIVEAUX



No modèle	Bloc de	Poids lb
FL366	1	54
FL367	2	98
FL368	3	141

A/DESSUS EN PENTE

FL384	1	57
FL385	2	106
FL386	3	153

A/BASE EN RETRAIT

FL396	1	57
FL397	2	106
FL398	3	153

A/DESSUS EN PENTE ET BASE EN RETRAIT

FL408	1	61
FL409	2	114
FL410	3	165

PETITS CASIERS



No modèle	Bloc de	Poids lb
FL370	1	56
FL371	2	112
FL372	3	168

A/DESSUS EN PENTE

FL388	1	60
FL389	2	120
FL390	3	180

A/BASE EN RETRAIT

FL400	1	60
FL401	2	120
FL402	3	180

A/DESSUS EN PENTE ET BASE EN RETRAIT

FL412	1	64
FL413	2	128
FL414	3	192

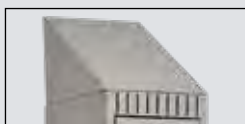

DESSUS EN PENTE

- Aide à prévenir l'accumulation de poussière
- Augmente la hauteur du dessus de 10"



BASE EN RETRAIT

- Prévient l'infiltration de liquide
- Augmente la hauteur du casier de 4" au dessus du sol

No modèle	Description
FL375	Dessus en pente de 10"
FL374	Base en retrait de 4"
FL376	Écrous et boulons pour casiers Kleton
FL518	Plaques numérotées (Série de 1 à 25)
FL519	Plaques numérotées (Série de 26 à 50)
FL520	Plaques numérotées (Série de 51 à 75)
FL521	Plaques numérotées (Série de 76 à 100)

ÉTAGÈRE EN TREILLIS CHROMATÉ À USAGE STANDARD

ÉTAGÈRE EN TREILLIS CHROMATÉ À USAGE STANDARD

- Assemblage requis
- Pieds réglables pour compenser l'irrégularité des surfaces
- Montants munis d'encoches doubles tous les 8" et numérotés pour un réglage facile
- Capacité basée sur une distribution égale du poids
- Nervures distribuées tout au long des tablettes qui permettent de glisser les produits sans heurts
- Les encoches sur les montants circulaires combinées avec les manchons fendus coniques en plastique permettent de les assembler en quelques minutes sans outils particuliers
- Tablettes chromâtées avec un concept de treillis ouvert qui minimisent l'accumulation de poussière, améliorent la circulation de l'air et offrent une plus grande visibilité des produits entreposés
- Tablettes réglables à intervalles précis de 1"
- Capacité hors tout: 1000 lbs
- Certifiée NSF



No modèle	Type d'ensemble	Dimensions p" x la" x h"	Capacité par tablette*
RN529	De base	14 x 36 x 63	500
RN530	Ajout	14 x 36 x 63	500
RN531	De base	18 x 36 x 63	500
RN532	Ajout	18 x 36 x 63	500
RN533	De base	18 x 48 x 63	500
RN534	Ajout	18 x 48 x 63	500
RN535	De base	24 x 48 x 63	500
RN536	Ajout	24 x 48 x 63	500
RN537	De base	24 x 72 x 63	400
RN538	Ajout	24 x 72 x 63	400
RN539	De base	14 x 36 x 74	500
RN540	Ajout	14 x 36 x 74	500
RN541	De base	18 x 36 x 74	500
RN542	Ajout	18 x 36 x 74	500
RN543	De base	18 x 48 x 74	500
RN544	Ajout	18 x 48 x 74	500
RN545	De base	24 x 48 x 74	500
RN546	Ajout	24 x 48 x 74	500
RN547	De base	24 x 72 x 74	400
RN548	Ajout	24 x 72 x 74	400

* Poids distribué également

COMPOSANTES POUR ÉTAGÈRES EN TREILLIS MÉTALLIQUE

- Nervures distribuées tout au long des tablettes qui permettent de glisser les produits sans heurts
- Tablettes réglables à intervalles précis de 1"
- Montants munis d'encoches doubles tous les 8" et numérotés pour un réglage facile
- Pieds réglables pour compenser l'irrégularité des surfaces
- La capacité totale des unités stationnaires ne doit pas dépasser 1000 lb
- Assemblage requis
- Certifiée NSF

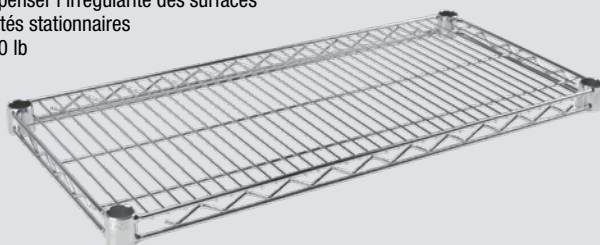

POSTS

No modèle	Hauteur"	Poids lb
RN522	33	4
RN523	54	6,3

WIRE SHELVES

No modèle	Dimensions p" x la"	Cap lbs.*	Poids lb
RN524	14 x 36	800	7.5
RN525	18 x 36	800	8.25
RN526	18 x 48	800	10.5
RN527	24 x 48	600	14.25
RN528	24 x 72	600	17.5

* Poids distribué également

ACCESSOIRES POUR ÉTAGÈRE EN TREILLIS CHROMATÉ À USAGE STANDARD

TABLETTES PANIERS

- Shelves can be adjusted at precise 1" intervals
- Paniers-tablettes qui aident à garder les articles organisés et visibles, tout en empêchant qu'ils tombent des tablettes
- NSF Certifiée

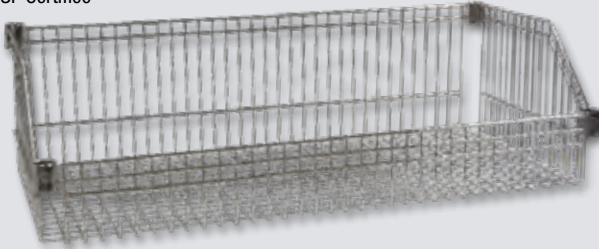

No modèle	Dimensions p" x la"	Capacité lb	Poids lb
RN549	18 x 36	400	8
RN550	18 x 48	400	9
RN551	24 x 48	400	12,6

* Poids distribué également

TABLETTES INCLINÉES

- Shelves can be adjusted at precise 1" intervals
- Tablettes inclinées qui offrent une plus grande visibilité des produits entreposés
- NSF Certifiée

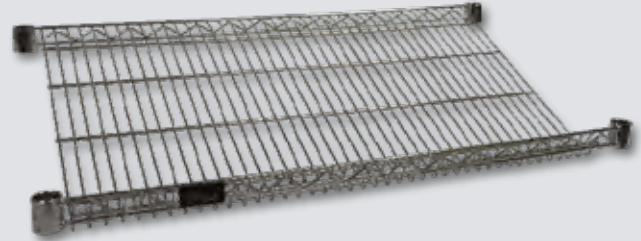

No modèle	Dimensions p" x la"	Capacité lb	Poids lb
RN552	18 x 36	400	7,72
RN553	18 x 48	400	9
RN554	24 x 48	400	12,6

* Poids distribué également

ACCESSORIES



RL048



RL049



RL050
Diviseur



RL055
Crochets "S"

Utilisez des crochets en S pour éliminer deux montants par tablette adjacente. 2 crochets requis.

No modèle	Description	Poids lb
RL048	Roulette, 5", sans frein	2,8
RL049	Roulette, 5", avec frein	2,7
RL050	Diviseur pour tablette, 18"	1,7
RL051	Diviseur pour tablette, 24"	2,2
RL052	Poignée 18", pour chariots utilitaires	10,0
RL053	Poignée 24", pour chariots utilitaires	4,4
RL054	Manchons connecteurs en plastique noir, 4/pqt	0,1
RL055	Crochet en S pour attacher ajout	0,4
RL056	Pied niveleur, moule et boulon pour pied	0,2
RL057	Moule pour pied niveleur	0,1
RL058	Boulon de nivellement pour pied	0,1
RL614	Rebord de tablette, 14"	0,6
RL615	Rebord de tablette, 18"	0,75
RL616	Rebord de tablette, 24"	1
RL617	Rebord de tablette, 30"	2
RL618	Rebord de tablette, 36"	2,5
RL619	Rebord de tablette, 48"	3,5
RL620	Rebord de tablette, 60"	3,75
RL621	Rebord de tablette, 72"	4



RL054 - Manchons connecteurs



RL614 Rebord de tablette

RL056
Pied niveleur



RN522
Montant



ACCESSOIRES POUR ÉTAGÈRES EN TREILLIS À USAGE ROBUSTE

- Tablettes chromâtées de fort calibre avec un concept de treillis ouvert qui minimisent l'accumulation de poussière, améliorent la circulation de l'air et offrent une plus grande visibilité des produits entreposés
- Les encoches circulaires sur les montants combinées avec les manchons fendus coniques en plastique permettent de les assembler en quelques minutes sans outils particuliers

COMPOSANTES POUR ÉTAGÈRES EN TREILLIS MÉTALLIQUE

- Nervures distribuées tout au long des tablettes qui permettent de glisser les produits sans heurts
- Tablettes réglables à intervalles précis de 1"
- Montants munis d'encoches doubles tous les 8" et numérotés pour un réglage facile
- Pieds réglables pour compenser l'irrégularité des surfaces
- La capacité totale des unités stationnaires ne doit pas dépasser 2000 lb
- Assemblage requis
- NSF Certifiée

TABLETTES

No modèle	Dimensions p" x la"	Cap lb*	Poids lb
RL606	14 x 30	800	7,5
RL607	14 x 36	800	8,25
RL608	14 x 48	800	10,5
RL609	14 x 60	600	12
RL610	14 x 72	600	15
RL035	18 x 30	800	6,9
RL036	18 x 36	800	9,5
RL037	18 x 48	800	10
RL038	18 x 60	600	14,5
RL039	18 x 72	600	15
RL040	24 x 36	800	10,5

TABLETTES

RL041	24 x 48	800	14
RL042	24 x 60	600	17,8
RL043	24 x 72	600	22

* Poids distribué également

MONTANTS

No modèle	Hauteur"	Poids lb
RL611	33	4
RL330	54	6,3
RL331	63	7
RL332	74	8
RL333	86	8,8



ACCESSOIRES



RL054 - Manchons connecteurs

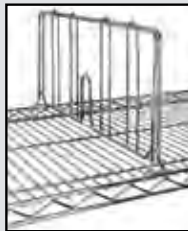

RL050 Diviseur



RL055 Crochets "S"

Utilisez des crochets en S pour éliminer deux montants par tablette adjacente. 2 crochets requis.



RL612 Support d'étagère simple



RL614 Rebord de tablette



RL613 Support d'étagère double



RL911 Ensemble tablette et supports

No modèle	Description	Poids lb
RL048	Roulette, 5", sans frein	2,8
RL049	Roulette, 5", a/frein	2,7
RL050	Diviseur pour tablette, 18"	1,7
RL051	Diviseur pour tablette, 24"	2,2
RL052	Poignée 18", pour chariots utilitaires	3,9
RL053	Poignée 24", pour chariots utilitaires	4,4
RL054	Manchons connecteurs en plastique noir, 4/pqt	0,1
RL055	Crochet en S pour attacher ajout	0,1
RL056	Pied niveleur, moule et boulon pour pied	0,2
RL057	Moule pour pied niveleur	0,1
RL058	Boulon de nivellement pour pied	0,1
RL614	Rebord de tablette, 14"	0,6
RL615	Rebord de tablette, 18"	0,75
RL616	Rebord de tablette, 24"	1
RL617	Rebord de tablette, 30"	2
RL618	Rebord de tablette, 36"	2,5
RL619	Rebord de tablette, 48"	3,5
RL620	Rebord de tablette, 60"	3,75
RL621	Rebord de tablette, 72"	4

ÉTAGÈRES EN TREILLIS MÉTALLIQUE AVEC MONTAGE MURAL DIRECT

Toutes les bonnes caractéristiques des étagères grillagées chromâtées Kleton plus le côté pratique d'une installation murale directe

- Support mural maximisant l'espace de plancher libre
- Chaque support mural comprend un support de tablette et une plaque de montage
- Utilisez un seul support aux extrémités de la tablette; un support double pour les tablettes voisines
- Note pour l'installation : les supports muraux doivent être fixés à des matériaux pouvant supporter les charges requises (capacité de charge: 200 lb ou 91 kg par système)

No modèle	Support d'étagère	Profondeur de tablette
RL612	Simple	14"
RL898	Simple	18"
RL900	Simple	24"
RL613	Double	14"
RL899	Double	18"
RL901	Double	24"

ENSEMBLES D'ÉTAGÈRES EN TREILLIS MÉTALLIQUE MURALES

- L'ensemble inclus les tablettes, les supports et les plaques de montage

No modèle	Description	Dimensions tablette
RL911	1 tablette	14" x 30"
RL912	2 tablettes	14" x 30"

LES ÉTAGÈRES EN TREILLIS MÉTALLIQUE
KLETON PEUVENT ÊTRE ASSEMBLÉS COMME VOUS
LE DÉSIREZ: JUXTAPOSÉES, EN ANGLE DROIT OU
N'IMPORTE QUELLE COMBINAISON.

ÉTAGÈRES EN TREILLIS MÉTALLIQUE À USAGE ROBUSTE

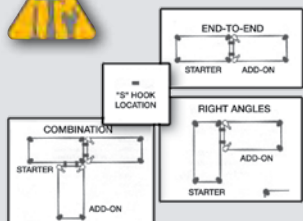

4 TABLETTES

No modèle	Type	Dimensions p" x la" x h"	Cap lb tablette*	Poids lb
MONTANTS 63"				
RL907	Unité de base	14 x 30 x 63	800	39
RL908	Ajout	14 x 30 x 63	800	32
RL632	Unité de base	14 x 36 x 63	800	43
RL633	Ajout	14 x 36 x 63	800	35,5
RL634	Unité de base	14 x 48 x 63	800	49
RL635	Ajout	14 x 48 x 63	800	42
RL636	Unité de base	14 x 60 x 63	600	64,75
RL637	Ajout	14 x 60 x 63	600	57,75
RL638	Unité de base	14 x 72 x 63	600	71,5
RL639	Ajout	14 x 72 x 63	600	64
RL059	Unité de base	18 x 36 x 63	800	48
RL060	Ajout	18 x 36 x 63	800	41,6
RL061	Unité de base	18 x 48 x 63	800	58
RL062	Ajout	18 x 48 x 63	800	53,5
RL063	Unité de base	18 x 60 x 63	600	71
RL064	Ajout	18 x 60 x 63	600	65
RL065	Unité de base	18 x 72 x 63	600	75
RL066	Ajout	18 x 72 x 63	600	68
RL067	Unité de base	24 x 36 x 63	800	56
RL068	Ajout	24 x 36 x 63	800	49
RL069	Unité de base	24 x 48 x 63	800	70
RL070	Ajout	24 x 48 x 63	800	63
RL071	Unité de base	24 x 60 x 63	600	83
RL072	Ajout	24 x 60 x 63	600	77
RL073	Unité de base	24 x 72 x 63	600	101
RL074	Ajout	24 x 72 x 63	600	95

* Poids distribué également

5 TABLETTES

No modèle	Type	Dimensions p" x la" x h"	Cap lb tablette*	Poids lb
MONTANTS 74"				
RL909	Unité de base	14 x 30 x 74	800	46,5
RL910	Ajout	14 x 30 x 74	800	39
RL640	Unité de base	14 x 36 x 74	800	51
RL641	Ajout	14 x 36 x 74	800	44
RL642	Unité de base	14 x 48 x 74	800	59
RL643	Ajout	14 x 48 x 74	800	42,8
RL644	Unité de base	14 x 60 x 74	600	78,75
RL645	Ajout	14 x 60 x 74	600	71
RL646	Unité de base	14 x 72 x 74	600	87
RL647	Ajout	14 x 72 x 74	600	79,5
RL075	Unité de base	18 x 36 x 74	800	58
RL076	Ajout	18 x 36 x 74	800	51
RL077	Unité de base	18 x 48 x 74	800	65
RL078	Ajout	18 x 48 x 74	800	58
RL079	Unité de base	18 x 60 x 74	600	88
RL080	Ajout	18 x 60 x 74	600	80
RL081	Unité de base	18 x 72 x 74	600	92
RL082	Ajout	18 x 72 x 74	600	85
RL083	Unité de base	24 x 36 x 74	800	68
RL084	Ajout	24 x 36 x 74	800	61
RL085	Unité de base	24 x 48 x 74	800	85
RL086	Ajout	24 x 48 x 74	800	78
RL087	Unité de base	24 x 60 x 74	600	103
RL088	Ajout	24 x 60 x 74	600	95
RL089	Unité de base	24 x 72 x 74	600	125
RL090	Ajout	24 x 72 x 74	600	118
MONTANTS 86"				
RL448	Unité de base	18 x 36 x 86	800	62
RL449	Ajout	18 x 36 x 86	800	53
RL450	Unité de base	18 x 48 x 86	800	69
RL451	Ajout	18 x 48 x 86	800	60
RL452	Unité de base	18 x 60 x 86	600	91,5
RL453	Ajout	18 x 60 x 86	600	82
RL454	Unité de base	18 x 72 x 86	600	96
RL455	Ajout	18 x 72 x 86	600	87
RL456	Unité de base	24 x 36 x 86	800	74
RL457	Ajout	24 x 36 x 86	800	65
RL458	Unité de base	24 x 48 x 86	800	90
RL459	Ajout	24 x 48 x 86	800	80
RL460	Unité de base	24 x 60 x 86	600	107
RL461	Ajout	24 x 60 x 86	600	97
RL462	Unité de base	24 x 72 x 86	600	129
RL463	Ajout	24 x 72 x 86	600	120

* Poids distribué également

ÉTAGÈRES EN TREILLIS MÉTALLIQUE CHROMATÉES

- Idéal pour ranger les fournitures dans les entrepôts ou les ateliers
- Étagère sans boulons qui s'assemble rapidement et facilement

CHARIOTS UTILITAIRES EN TREILLIS MÉTALLIQUE

CAPACITÉ 800 LB
Poids distribué également

- Solution de transport durable et fiable
- Fabrication très rigide qui s'ajuste parfaitement à des intervalles de 1"
- Deux poignées, qui facilitent les déplacements
- Comprend: roulettes de 5" en caoutchouc souple, deux pivotantes et deux avec freins
- Garantie limitée de un an
- Assemblage requis
- NSF Certifiée



No modèle	Dimensions p" x la" x h"	Poids lb
2 TABLETTES		
MK781	18 x 30 x 45	36,5
MK782	18 x 36 x 45	40,25
MK783	18 x 48 x 45	44,75
MK784	18 x 60 x 45	54
MK785	24 x 36 x 45	47,75
MK786	24 x 48 x 45	53,75
MK787	24 x 60 x 45	63,5

No modèle	Dimensions p" x la" x h"	Poids lb
3 TABLETTES		
MJ539	18 x 30 x 45	51,5
MJ540	18 x 36 x 45	56,5
MJ541	18 x 48 x 45	61
MJ542	18 x 60 x 45	74,25
MJ543	24 x 36 x 45	54
MJ544	24 x 48 x 45	63
MJ545	24 x 60 x 45	73,5

CHARIOTS MOBILES

- Solution de transport durable et fiable
- Facile à manœuvrer
- Tablettes pouvant être ajustées rapidement et facilement
- Comprend: roulettes de 5" en caoutchouc souple, deux pivotantes et deux avec freins
- Garantie limitée de un an
- Assemblage requis
- NSF Certifiée



CAPACITÉ 800 LB
Poids distribué également

No modèle	Dimensions p" x la" x h"	Poids lb
4 TABLETTES		
RL914	14 x 30 x 60	49
RL915	14 x 36 x 60	54,25
RL916	14 x 48 x 60	61,5
RL917	14 x 60 x 60	74,25

No modèle	Dimensions p" x la" x h"	Poids lb
5 TABLETTES		
RL918	14 x 30 x 60	55,5
RL919	14 x 36 x 60	61,75
RL920	14 x 48 x 60	70,75
RL921	14 x 60 x 60	86,5



CHARIOTS EN TREILLIS MÉTALLIQUE

- Concept des tablettes en treillis ouvert qui minimise l'accumulation de poussière et augmente la circulation de l'air et la visibilité
- Montants et tablettes chromâtées de haute qualité qui empêchent la corrosion
- Tablettes qui peuvent être ajustées rapidement et facilement
- Solides et polyvalents
- Comprend: roulettes de 5" en caoutchouc souple, deux pivotantes et deux avec freins
- Garantie limitée de un an
- Assemblage requis
- NSF Certifiée

CAPACITÉ 800 LB
Poids distribué également



No modèle	Dimensions p" x la" x h"	Poids lb
4 TABLETTES		
RL600	18 x 36 x 69	59,5
RL601	18 x 48 x 69	65
RL602	18 x 60 x 69	83
RL603	24 x 36 x 69	69
RL604	24 x 48 x 69	81
RL605	24 x 60 x 69	95
MJ527	18 x 36 x 80	60,75
MJ528	18 x 48 x 80	66,5
MJ529	18 x 60 x 80	85
MJ530	24 x 36 x 80	70,5
MJ531	24 x 48 x 80	82,5
MJ532	24 x 60 x 80	96,5
5 TABLETTES		
MJ533	18 x 36 x 92	73
MJ534	18 x 48 x 92	80
MJ535	18 x 60 x 92	102,5
MJ536	24 x 36 x 92	85
MJ537	24 x 48 x 92	96
MJ538	24 x 60 x 92	117,5

Avec les mêmes caractéristiques que les étagères en treillis chromatées Kleton, avec en plus robustesse des bacs de rangement pratiques.

ÉTAGÈRES EN TREILLIS MÉTALLIQUE CHROMATÉES

ÉTAGÈRES EN TREILLIS MÉTALLIQUE AVEC BACS DE RANGEMENT

- Avec les mêmes caractéristiques que les étagères en treillis chromatées Kleton, avec en plus robustesse des bacs de rangement pratiques.
- Tablettes en treillis métallique chromatées ajustables
- Résistantes à la corrosion et offrent une meilleure visibilité des pièces stockées
- Évite les dépôts de poussière et de saletés
- Non affectées par l'huile, les alcalins et la plupart des acides
- La capacité totale des unités stationnaires ne doit pas dépasser 2000 lb
- Idéal pour la production et le rangement des pièces
- Assemblage requis



RL815



RL820



RL826

No modèle	Dim tablettes p" x la" x h"	Nbre de tablettes	No modèle de bac*	Nbre de bacs	Couleur
RL815	14 x 36 x 74	8	CB264	28	Bleu
RL816	14 x 36 x 74	8	CB265	28	Jaune
RL817	14 x 36 x 74	8	CC236	28	Vert
RL818	14 x 36 x 74	8	CC244	28	Rouge
RL819	18 x 36 x 74	8	CC239	28	Bleu
RL820	18 x 36 x 74	8	CC240	28	Jaune
RL821	18 x 36 x 74	8	CC237	28	Vert
RL822	18 x 36 x 74	8	CC245	28	Rouge
RL823	24 x 36 x 74	5	CF328	8	Bleu
RL824	24 x 36 x 74	5	CF330	8	Jaune
RL825	24 x 36 x 74	5	CF329	8	Vert
RL826	24 x 36 x 74	5	CF327	8	Rouge
RL827	18 x 48 x 74	8	CC239, CB266	28, 7	Bleu
RL828	18 x 48 x 74	8	CC240, CB267	28, 7	Jaune
RL829	18 x 48 x 74	8	CC237, CC288	28, 7	Vert
RL830	18 x 48 x 74	8	CC245, CC246	28, 7	Rouge
RL831	18 x 48 x 74	8	CC239, CB266	7, 21	Bleu
RL832	18 x 48 x 74	8	CC240, CB267	7, 21	Jaune
RL833	18 x 48 x 74	8	CC237, CC238	7, 21	Vert
RL834	18 x 48 x 74	8	CC245, CC246	7, 21	Rouge
RL835	24 x 48 x 74	5	CC239, CB266, CF328	4, 7, 6	Bleu
RL836	24 x 48 x 74	5	CC240, CB267, CF330	4, 7, 6	Jaune
RL837	24 x 48 x 74	5	CC237, CC238, CF329	4, 7, 6	Vert
RL838	24 x 48 x 74	5	CC245, CC246, CF327	4, 7, 6	Rouge
RL839	18 x 36 x 74	8	CB266, CC239	7, 14	Bleu
RL840	18 x 36 x 74	8	CB267, CC240	7, 14	Jaune
RL841	18 x 36 x 74	8	CC238, CC237	7, 14	Vert
RL842	18 x 36 x 74	8	CC246, CC245	7, 14	Rouge

*Voir la page 116 pour les dimensions de bacs

ÉTAGÈRES À TABLETTES INCUINÉES ET À PANIERS

ÉTAGÈRE EN TREILLIS MÉTALLIQUE AVEC TABLETTES INCLINÉES

- Tablettes inclinées qui offrent une plus grande visibilité des produits entreposés
- Comprend: trois tablettes inclinées, deux tablettes plates et quatre roulettes pivotantes
- Type d'ensemble: De base
- Capacité par tablette: 400 lb
- Capacité hors tout: 1000 lb
- NSF Certifiée



No modèle	Dimensions p" x la" x h"	Nbre de tablettes
RN589	18 x 36 x 63	5
RN590	18 x 48 63	5
RN591	24 x 48 63	5
RN592	18 x 36 x 74	7
RN593	18 x 48 x 74	7
RN594	24 x 48 x74	7

CHARIOTS À TABLETTES INCLINÉES

- Tablettes inclinées qui offrent une plus grande visibilité des produits entreposés
- Comprend trois tablettes inclinées et deux tablettes plates
- Type d'ensemble: De base
- Capacité par tablette: 400 lb
- Capacité hors tout: 1000 lb
- NSF Certifiée



No modèle	Dimensions p" x la" x h"	Nbre de tablettes
RN595	18 x 36 x 75	5
RN596	18 x 48 75	5
RN597	24 x 48 75	5
RN598	18 x 36 x 86	7
RN599	18 x 48 x 86	7
RN600	24 x 48 86	7

ÉTAGÈRE À PANIERS-TABLETTES EN TREILLIS MÉTALLIQUE

- Paniers-tablettes qui aident à garder les articles organisés et visibles, tout en empêchant qu'ils tombent des tablettes
- Treillis ouvert qui offre une aération maximale et aide à réduire la poussière
- Type d'ensemble: De base
- Capacité par tablette: 400 lb
- Capacité hors tout: 1000 lb
- NSF Certifiée



No modèle	Dimensions p" x la" x h"	Nbre de tablettes
RN609	24 x 36 x 74	5
RN610	18 x 48 74	5
RN611	24 x 48 74	5

CHARIOTS À PANIERS-TABLETTES EN TREILLIS MÉTALLIQUE

- Paniers-tablettes qui aident à garder les articles organisés et visibles, tout en empêchant qu'ils tombent des tablettes
- Treillis ouvert qui offre une aération maximale et aide à réduire la poussière
- Type d'ensemble: De base
- Capacité par tablette: 400 lb
- Capacité hors tout: 1000 lb
- NSF Certifiée



No modèle	Dimensions p" x la" x h"	Nbre de tablettes
RN612	18 x 36 x 80	5
RN613	18 x 48 x 80	5
RN614	24 x 48 x 80	5

CHARIOTS EN TREILLIS

CHARIOT EN TREILLIS MÉTALLIQUE À TABLETTES INCLINÉES AVEC BACS

- Tablettes inclinées qui offrent une plus grande visibilité des produits entreposés
- Comprend 3 tablettes inclinées et 2 tablettes plates
- Type d'ensemble: De base
- Capacité par tablette: 400 lb
- Capacité hors tout: 1000 lb
- Nbre de tablettes: 5
- NSF Certifiée



No modèle	Largeur hors tout"	Hauteur hors tout"	Profondeur hors tout"	Nbre de tablettes	Couleur bacs
RN601	63	36	18	16	Bleu
RN602	63	36	18	16	Jaune
RN603	63	36	18	16	Vert
RN604	63	36	18	16	Rouge
RN605	63	48	18	20	Bleu
RN606	63	48	18	20	Jaune
RN607	63	48	18	20	Vert
RN608	63	48	18	20	Rouge

CHARIOT DE BUREAU EN TREILLIS MÉTALLIQUE POUR LE COURRIER

- Idéal pour transporter les dossiers suspendus, les paquets et les fournitures de bureau
- Comprend trois diviseurs en treillis métallique et deux paniers amovibles
- Expédié démonté
- Capacité: 250 lb
- Couleur: Chrome
- Profondeur hors tout: 23"
- Longueur hors tout: 42"
- Hauteur hors tout: 38"
- Matériau du chariot: Chromé
- Nbre de tablettes: 2
- Nbre de paniers: 2

No modèle. **M0843**



CHARIOTS FERMÉS EN TREILLIS MÉTALLIQUE

- Montants et tablettes chromatisés de haute qualité qui empêchent la corrosion
- Côtés fermés pour empêcher les articles de tomber
- Tablettes qui peuvent être réglées rapidement et facilement
- Solide et polyvalent
- Comprend: deux roulettes pivotantes souples de 5", deux roulettes en caoutchouc avec freins de 5"
- Assemblage requis
- Garantie limitée de un an
- La capacité est déterminée en fonction d'un poids distribué également
- Nbre de tablettes: 4
- Capacité: 800 lb
- Matériau du chariot: Chromé
- NSF Certifiée

No modèle	Largeur hors tout"	Hauteur hors tout"	Profondeur hors tout"
RN559	18	69	36
RN560	18	69	48
RN561	18	69	36
RN562	24	69	36
RN563	24	69	48
RN564	24	69	60

PANNEAUX EN TREILLIS

No modèle	Dimensions la x h
RN556	15 x 61,5
RN557	18 x 61,5
RN558	21 x 61,5

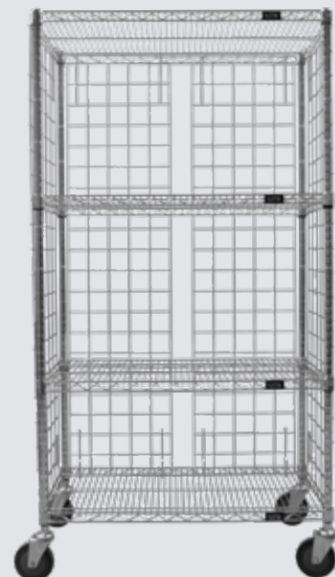

ÉTAGÈRES EN TREILLIS MÉTALLIQUE AU FINI ÉPOXY VERT

COMPOSANTES DES ÉTAGÈRES EN TREILLIS MÉTALLIQUE AU FINI ÉPOXY VERT

- Idéal pour les environnements mouillés
- Résistance supérieure à la rouille
- Conçu pour réduire la poussière, améliorer la circulation d'air et offrir une meilleure visibilité des articles entreposés
- Les encoches circulaires sur les montants, combinés avec les manchons fendus coniques en plastique, permettent de les assembler en quelques minutes sans outils particuliers
- Nervures distribuées tout au long des tablettes qui permettent de glisser les produits sans heurts
- Tablettes ajustables à intervalles précis de 1"
- Montants munis d'encoches doubles tous les 8" et numérotés pour un réglage facile
- Pieds ajustables qui s'adaptent aux irrégularités du sol
- La capacité totale de chaque étagère fixe ne doit pas dépasser 2000 lb
- Assemblage requis
- NSF Certifiée

TABLETTES EN TREILLIS MÉTALLIQUE

No modèle	Dimensions p" x la"	Cap lb Tablette
RN082	14 x 30	800
RN083	14 x 36	800
RN084	14 x 48	800
RN085	14 X 60	800
RN086	14 x 72	800
RN087	18 x 30	800
RL622	18 x 36	800
RL623	18 x 48	800
RL624	18 x 60	600
RL625	18 x 72	600
RL626	24 x 36	800
RL627	24 x 48	800
RL628	24 x 60	600
RN077	24 x 72	600

* Poids distribué également

MONTANTS

No modèle	Hauteur"
RL629	63
RL630	74
RL631	86

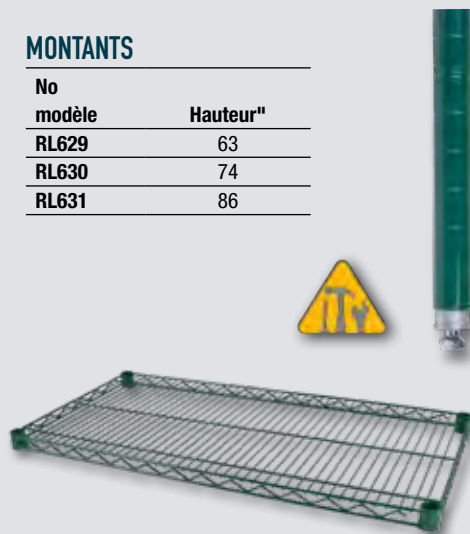

CHARIOTS EN TREILLIS MÉTALLIQUE AU FINI ÉPOXY VERT

- Idéal pour les environnements humides
- Résistance supérieure à la rouille
- Conçu pour réduire la poussière, améliorer la circulation d'air et offrir une meilleure visibilité des articles entreposés
- Tablettes ajustables facilement et rapidement
- Solides et polyvalents
- Roulettes de 5" en caoutchouc (deux pivotantes et deux avec frein)
- Garantie limitée de un an
- Assemblage requis
- NSF Certifiée

CAPACITÉ 800 LB
Poids distribué également



RL803

4 TABLETTES

No modèle	Dimensions p" x la" x h"	Cap lb Tablette*
RN129	18 x 36 x 69	59
RN130	18 x 48 x 69	70
RN131	18 x 60 x 69	86
RN132	24 x 36 x 69	73
RN133	24 x 48 x 69	85
RN134	24 x 60 x 69	93
RL803	18 x 36 x 80	64
RL804	18 x 48 x 80	74
RL805	18 x 60 x 80	94
RL806	24 x 36 x 80	78
RL807	24 x 48 x 80	90
RL808	24 x 60 x 80	110

* Poids distribué également

5 TABLETTES

No modèle	Dimensions p" x la" x h"	Cap lb Tablette*
RL809	18 x 36 x 92	68
RL810	18 x 48 x 92	78
RL811	18 x 60 x 92	98
RL812	24 x 36 x 92	82
RL813	24 x 48 x 92	94
RL814	24 x 60 x 92	114

* Poids distribué également

ÉTAGÈRES EN TREILLIS MÉTALLIQUE AU FINI ÉPOXY VERT



ÉTAGÈRES EN TREILLIS MÉTALLIQUE AU FINI ÉPOXY VERT

- Résistance supérieure à la rouille
- Conçu pour réduire la poussière, améliorer la circulation d'air et offrir une meilleure visibilité des articles entreposés
- Les encoches circulaires sur les montants, combinés avec les manchons fendus coniques en plastique, permettent de les assembler en quelques minutes sans outils particuliers
- Nervures distribuées tout au long des tablettes qui permettent de glisser les produits sans heurts
- Tablettes ajustables à intervalles précis de 1"
- Montants munis d'encoches doubles tous les 8" et numérotés pour un réglage facile
- Pieds ajustables qui s'adaptent aux irrégularités du sol
- La capacité totale de chaque étagère fixe ne doit pas dépasser 2000 lb
- Assemblage requis
- NSF Certifiée



RL648

4 TABLETTES

No modèle	Type	Dimensions po" x la" x h"	Capacité par tablette
RN089	Unité de base	14 x 30 x 63	800
RN090	Ajout	14 x 30 x 63	800
RN091	Unité de base	14 x 36 x 63	800
RN092	Ajout	14 x 36 x 63	800
RN093	Unité de base	14 x 48 x 63	800
RN094	Ajout	14 x 48 x 63	800
RN095	Unité de base	14 x 60 x 63	600
RN096	Ajout	14 x 60 x 63	600
RN097	Unité de base	14 x 72 x 63	600
RN098	Ajout	14 x 72 x 63	600
RL648	Unité de base	18 x 36 x 63	800
RL649	Ajout	18 x 36 x 63	800
RL650	Unité de base	18 x 48 x 63	800
RL651	Ajout	18 x 48 x 63	800
RL652	Unité de base	18 x 60 x 63	600
RL653	Ajout	18 x 60 x 63	600
RL654	Unité de base	18 x 72 x 63	600
RL655	Ajout	18 x 72 x 63	600
RL656	Unité de base	24 x 36 x 63	800
RL657	Ajout	24 x 36 x 63	800
RL658	Unité de base	24 x 48 x 63	800
RL659	Ajout	24 x 48 x 63	800
RL660	Unité de base	24 x 60 x 63	600
RL661	Ajout	24 x 60 x 63	600
RN099	Unité de base	24 x 72 x 63	600
RN100	Ajout	24 x 72 x 63	600

* Poids distribué également

5 TABLETTES

No modèle	Type	Dimensions p" x la" x h"	Capacité par tablette
RN101	Unité de base	14 x 30 x 74	800
RN102	Ajout	14 x 30 x 74	800
RN103	Unité de base	14 x 36 x 74	800
RN104	Ajout	14 x 36 x 74	800
RN105	Unité de base	14 x 48 x 74	800
RN106	Ajout	14 x 48 x 74	800
RN107	Unité de base	14 x 60 x 74	600
RN108	Ajout	14 x 60 x 74	600
RN109	Unité de base	14 x 72 x 74	600
RN110	Ajout	14 x 72 x 74	600
RL662	Unité de base	18 x 36 x 74	800
RL663	Ajout	18 x 36 x 74	800
RN113	Unité de base	18 x 36 x 86	800
RN114	Ajout	18 x 36 x 86	800
RL664	Unité de base	18 x 48 x 74	800
RL665	Ajout	18 x 48 x 74	800
RN115	Unité de base	18 x 48 x 86	800
RN116	Ajout	18 x 48 x 86	800
RL666	Unité de base	18 x 60 x 74	600
RL667	Ajout	18 x 60 x 74	600
RN117	Unité de base	18 x 60 x 86	600
RN118	Ajout	18 x 60 x 86	600
RL668	Unité de base	18 x 72 x 74	600
RL669	Ajout	18 x 72 x 74	600
RN119	Unité de base	18 x 72 x 86	600
RN120	Ajout	18 x 72 x 86	600
RL670	Unité de base	24 x 36 x 74	800
RL671	Ajout	24 x 36 x 74	800
RN121	Unité de base	24 x 36 x 86	800
RN122	Ajout	24 x 36 x 86	800
RL672	Unité de base	24 x 48 x 74	800
RL673	Ajout	24 x 48 x 74	800
RN123	Unité de base	24 x 48 x 86	800
RN124	Ajout	24 x 48 x 86	800
RL674	Unité de base	24 x 60 x 74	600
RL675	Ajout	24 x 60 x 74	600
RN125	Unité de base	24 x 60 x 86	600
RN126	Ajout	24 x 60 x 86	600
RN111	Unité de base	24 x 72 x 74	600
RN112	Ajout	24 x 72 x 74	600
RN127	Unité de base	24 x 72 x 86	600
RN128	Ajout	24 x 72 x 86	600

* Poids distribué également

ÉTAGÈRES LARGES

ÉTAGÈRES LARGES A/BACS GÉANTS EN PLASTIQUE

- Montants en acier de calibre 12 et poutres de calibre 13
- Tablettes comprenant des panneaux de particules de 5/8" et les barres de fixation requises
- Capacité de 800 lb par tablette, distribuées également
- Configurations offertes: trois niveaux à 12 bacs et quatre niveaux à 16 bacs
- Dimensions des bacs: 15-1/2" la x 25" p x 13" h
- Assemblage requis



No modèle	Dim étagère p" x la" x h"	Nbre de tablettes	Nbre de bacs	Couleur
RL984	18 x 66 x 60	3	12	Rouge
RL985	18 x 66 x 60	3	12	Bleu
RL986	18 x 66 x 60	3	12	Vert
RL987	18 x 66 x 60	3	12	Jaune
RL988	18 x 66 x 60	3	12	Rouge, Bleu, Jaune
RL980	18 x 66 x 72	4	16	Rouge
RL981	18 x 66 x 72	4	16	Bleu
RL982	18 x 66 x 72	4	16	Vert
RL983	18 x 66 x 72	4	16	Jaune
RL989	18 x 66 x 72	4	16	Rouge, Bleu, Jaune, Vert



RL986



RL984

RAYONNAGE ENCLANCHABLE ROBUSTE

- Conception modulaire, utilisé comme étagère ou établi
- Comprend cinq tablettes en panneaux de fibres à densité moyenne (MDF)
- Tablettes qui s'enclenchent en place rapidement et facilement
- Capacité par tablette: 1200 lb
- Nbre de tablettes: 5

No modèle	Dimensions la" x p" x h"
RN455	36 x 18 x 72
RN456	36 x 24 x 72
RN457	48 x 18 x 72
RN458	48 x 24 x 72



CARROUSELS DE CASIERS À TIROIRS INDUSTRIELS ET ROBUSTES

CRÉEZ VOTRE CARROUSEL DE CASIERS PERSONNALISÉ

- Chaque niveau reçoit quatre casiers de la même hauteur
- Pour des casiers à étage multiple (maximum trois niveaux), vous avez besoin d'ajouter des tablettes additionnelles et des tiges filetées avec ce qui suit: une tablette en ajout modèle **CF402** pour chaque niveau des casiers
Tige de 14" requise pour chaque niveau des casiers **CF312** ou **CF305**
Tige de 25" requise pour chaque niveau des casiers **CC453** ou **CF314**
- Base rotative qui permet une capacité de 800 lb
- Base en acier de calibre 11 entièrement soudé
- Fini émail durable gris KLETON

CF408

Comprend:

Qté: 12 - CF314 - Casier 40 tiroirs

Qté: 1 - CF401 - Base et couvercle dessus

Qté: 2 - CF404 - Tige filetée 25"

Qté: 2 - CF042 - Tablette additionnelle



No modèle	Description	Dimensions la" x p" x h"	Poids lb
CF401	Base et couvercle dessus	27-1/2 x 27-1/2 x 4	80
CF402	Tablette additionnelle	27-1/2 x 27-1/2 x 1	18
CF403	Tige filetée - 14"	3/8 x 14	1
CF404	Tige filetée - 25"	3/8 x 25	1-1/2
CF305	Casier pour pièces - 16 tiroirs	18-5/16 x 8-11/16 x 14	21
CF312	Casier pour pièces - 20 tiroirs	18-5/16 x 8-11/16 x 14	21
CC453	Casier pour pièces - 32 tiroirs	18-5/16 x 8-11/16 x 25	31
CF314	Casier pour pièces - 40 tiroirs	18-5/16 x 8-11/16 x 25	40

ENSEMBLES DE CASIERS À 3 ÉTAGES

CF405 - 192 TIROIRS

Comprend:

12 - CF305 Casier pour pièces

1 - CF401 Base rotative
et couvercle dessus

2 - CF402 Tablette additionnelle

3 - CF403 Tiges filetées 14"



CF406 - 240 TIROIRS

Comprend:

12 - CF312 Casier pour pièces

1 - CF401 Base rotative
et couvercle dessus

2 - CF402 Tablette additionnelle

3 - CF403 Tiges filetées 14"



CF407 - 384 TIROIRS

Comprend:

12 - CC453 Casier pour pièces

1 - CF401 Base rotative
et couvercle dessus

2 - CF402 Tablette additionnelle

3 - CF404 Tiges filetées 25"



CF408 - 480 TIROIRS

Comprend:

12 - CF314 Casier pour pièces

1 - CF401 Base rotative
et couvercle dessus

2 - CF402 Tablette additionnelle

3 - CF404 Tiges filetées 25"



No modèle	Description	Dimensions la" x p" x h"	Poids lb
CF405	192 Tiroirs	27 x 27 x 48	392
CF406	240 Tiroirs	27 x 27 x 48	407
CF407	384 Tiroirs	27 x 27 x 80	497
CF408	480 Tiroirs	27 x 27 x 80	600



CASIERS POUR PIÈCES

CASIERS ROBUSTES POUR PIÈCES KPC-HD

- Tablette robuste en acier renforcé
- Dimensions des tiroirs: 6-1/2" la x 14-13/16" p x 4-1/8" h
- Nouveau concept qui permet d'utiliser 98% de l'espace du tiroir afin d'entreposer de plus gros outils ou matériaux
- Tiroirs insérés dans un casier fabriqué en acier galvanisé entièrement soudé
- Étiquettes avec protecteurs en plastique transparent et séparateurs compris dans chaque tiroir
- Fini émail gris
- Tiroirs en ABS robuste noir

CF323



No modèle	Nbre de tiroirs	Dimensions du casier la" x p" x h"	Poids lb
CF323	30	34-5/8 x 15-11/16 x 34-5/8	119

PIÈCES DE RECHANGE

No modèle **CF324**, Tiroir

No modèle **CF546**, Diviseur noir

No modèle **CF343**, Protège-étiquette

No modèle **CF344**, Étiquette

CASIERS POUR PIÈCES KPC-100

- Dimensions des tiroirs: 6-3/8" la x 11-5/16" p x 2-11/16" h
- Nouveau concept qui permet d'utiliser 98% de l'espace du tiroir afin d'entreposer de plus gros outils ou matériaux
- Tiroirs insérés dans un casier fabriqué en acier galvanisé entièrement soudé
- Étiquettes avec protecteurs en plastique transparent et séparateurs compris dans chaque tiroir
- Taquets en plastique (à l'exception du modèle CF323) et arrêteurs sur les tiroirs qui permettent une pleine extension sans risque de déversement
- Fini émail gris
- Tiroirs en ABS robuste beige

CF285



No modèle	Nbre de tiroirs	Dimensions du casier la" x p" x h"	Poids lb
CF283	12	23 x 11-3/8 x 13-13/16	28
CF285	36	23 x 11-3/8 x 36-7/8	60

PIÈCES DE RECHANGE

No modèle **CF286**, Tiroir

No modèle **CF287**, Diviseur transparent

No modèle **CF545**, Diviseur noir

No modèle **CF341**, Protège-étiquette

No modèle **CC310**, Étiquette

CF283





CA889

CASIERS POUR PIÈCES KPC-200

- Dimensions des tiroirs: 5-7/8" la x 9-13/16" p x 3-5/16" h
- Nouveau concept qui permet d'utiliser 98% de l'espace du tiroir afin d'entreposer de plus gros outils ou matériaux
- Tiroirs insérés dans un casier fabriqué en acier galvanisé entièrement soudé
- Étiquettes avec protecteurs en plastique transparent et séparateurs compris dans chaque tiroir
- Taquets en plastique (à l'exception du modèle CF323) et arrêtoirs sur les tiroirs qui permettent une pleine extension sans risque de déversement
- Fini émail gris
- Tiroirs en ABS robuste beige

No modèle	Nbre de tiroirs	Dimensions du casier la" x p" x h"	Poids lb
CA889	30	21-1/8 x 10-1/2 x 36-3/4	58

PIÈCES DE REMPLACEMENT

- No modèle **CF481**, Tiroir
- No modèle **CF548**, Diviseur noir
- No modèle **CF341**, Protège-étiquette
- No modèle **CC310**, Étiquette



CA890



CASIERS POUR PIÈCES KPC-300

- Dimensions des tiroirs: 5-7/8" la x 9-13/16" p x 1-5/8" h
- Nouveau concept qui permet d'utiliser 98% de l'espace du tiroir afin d'entreposer de plus gros outils ou matériaux
- Tiroirs insérés dans un casier fabriqué en acier galvanisé entièrement soudé
- Étiquettes avec protecteurs en plastique transparent et séparateurs compris dans chaque tiroir
- Taquets en plastique (à l'exception du modèle CF323) et arrêtoirs sur les tiroirs qui permettent une pleine extension sans risque de déversement
- Fini émail gris
- Tiroirs de polystyrène transparent

No modèle	Nbre de tiroirs	Dimensions du casier la" x p" x h"	Poids lb
CA890	60	21-5/16 x 10-3/8 x 36-7/8	60

PIÈCES DE REMPLACEMENT

- No modèle **CB984**, Tiroir
- No modèle **CF194**, Diviseur transparent
- No modèle **CF549**, Diviseur noir
- No modèle **CF024**, Protège-étiquette
- No modèle **CF340**, Étiquette

CASIERS POUR PIÈCES

CASIERS POUR PIÈCES KPC-400

- Dimensions des tiroirs: 4 11/16" la x 8 5/8" p x 2 11/16" h
- Nouveau concept qui permet d'utiliser 98% de l'espace du tiroir afin d'entreposer de plus gros outils ou matériaux
- Tiroirs insérés dans un casier fabriqué en acier galvanisé entièrement soudé
- Étiquettes avec protecteurs en plastique transparent et séparateurs compris dans chaque tiroir
- Taquets en plastique (à l'exception du modèle CF323) et arrêteurs sur les tiroirs qui permettent une pleine extension sans risque de déversement
- Fini émail gris
- Tiroirs robustes en ABS beige

No modèle	Nbre de tiroirs	Dimensions du casier la" x p" x h"	Poids lb
CF298	16	23-1/8 x 8-11/16 x 13-13/16	24
CA891	24	17-5/16 x 8-11/16 x 25-5/8	33
CA892	48	22-5/8 x 8-11/16 x 36-7/8	58
CD440*	48	22-5/8 x 10-4/5 x 36-7/8	66.8

* Portes verrouillables comprises

PIÈCES DE REMPLACEMENT

No modèle **CF025**, Verrou a/2 clés numérotées pour CD440

No modèle **CB985**, Tiroir

No modèle **CC309**, Diviseur transparent

No modèle **CF550**, Diviseur noir

No modèle **CF341**, Protège-étiquette

No modèle **CC310**, Étiquette



CASIERS POUR PIÈCES KPC-500

- Dimensions des tiroirs: 3-1/2" la x 8-5/8" p x 2-11/16" h
- Nouveau design qui permet d'utiliser 98% de l'espace du tiroir afin d'entreposer de plus gros outils ou matériaux
- Tiroirs insérés dans un casier fabriqué en acier galvanisé entièrement soudé
- Étiquettes avec protecteurs en plastique transparent et séparateurs compris dans chaque tiroir
- Taquets en plastique et arrêteurs sur les tiroirs qui permettent une pleine extension sans risque de déversement
- Fini émail gris
- Tiroirs en polystyrène clair

No modèle	Nbre de tiroirs	Dimensions du casier la" x p" x h"	Poids lb
CF304	15	13-7/8 x 8-11/16 x 16-5/16	22
CF305	16	18-5/16 x 8-11/16 x 13-13/16	21
CC453	32	18-1/8 x 8-11/16 x 25-5/8	31
CC454	60	22-5/8 x 8-11/16 x 36-7/8	68

PIÈCES DE REMPLACEMENT

No modèle **CC455**, Tiroir

No modèle **CF551**, Diviseur noir

No modèle **CF341**, Protège-étiquette

No modèle **CC310**, Étiquette

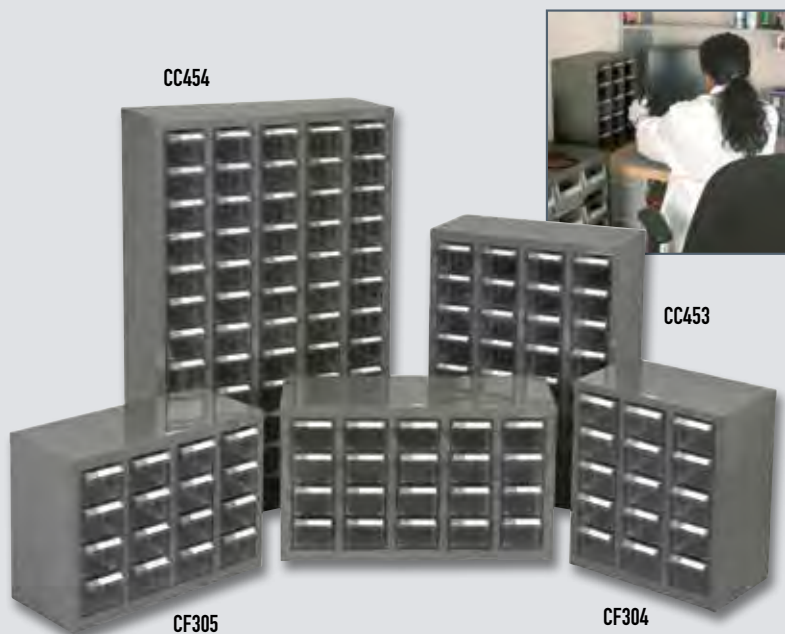

CASIERS POUR PIÈCES

CASIERS POUR PIÈCES KPC-600

- Dimensions des tiroirs: 3-1/2" la x 8-5/8" p x 2-3/16" h
- Nouveau design qui permet d'utiliser 98% de l'espace du tiroir afin d'entreposer de plus gros outils ou matériaux
- Tiroirs insérés dans un casier fabriqué en acier galvanisé entièrement soudé
- Étiquettes avec protecteurs en plastique transparent et séparateurs compris dans chaque tiroir
- Taquets en plastique et arrêteurs sur les tiroirs qui permettent une pleine extension sans risque de déversement
- Fini émail gris
- Tiroirs de polystyrène transparent



No modèle	Nbre de tiroirs	Dimensions du casier la" x p" x h"	Poids lb
CF311	18	13-7/8 x 8-11/16 x 16-5/16	19
CF312	20	18-5/16 x 8-11/16 x 13-13/16	21
CF313	25	23-1/8 x 8-11/16 x 13-13/16	27
CF314	40	18-5/16 x 8-11/16 x 25-5/16	40
CF315	75	23-1/8 x 8-11/16 x 36-7/8	66

PIÈCES DE RECHANGE

- No modèle CF316, Tiroir
- No modèle CF552, Diviseur noir
- No modèle CF341, Protège-étiquette
- No modèle CC310, Étiquette

CASIERS POUR PIÈCES KPC-700

- Dimensions des tiroirs: 4-11/16" la x 8-5/8" p x 2-3/16" h
- Nouveau design qui permet d'utiliser 98% de l'espace du tiroir afin d'entreposer de plus gros outils ou matériaux
- Tiroirs insérés dans un casier fabriqué en acier galvanisé entièrement soudé
- Étiquettes avec protecteurs en plastique transparent et séparateurs compris dans chaque tiroir
- Taquets en plastique et arrêteurs sur les tiroirs qui permettent une pleine extension sans risque de déversement
- Fini émail gris
- Tiroirs de polystyrène transparent



No modèle	Nbre de tiroirs	Dimensions du casier la" x p" x h"	Poids lb
CF318	20	23-1/8 x 8-11/16 x 13-5/8	25
CF320	60	23-1/8 x 8-11/16 x 36-7/8	71

PIÈCES DE RECHANGE

- No modèle CF321, Tiroir
- No modèle CF553, Diviseur noir
- No modèle CF341, Protège-étiquette
- No modèle CC310, Étiquette

ARMOIRES DE RANGEMENT

ARMOIRES ROBUSTES À PORTES CREUSES

- Armoire robuste en acier de calibre 16 entièrement soudée avec portes creuses
- Quatre tablettes réglables renforcées de calibre 16, capacité de 500 lb par tablette
- Portes de 4" de profondeur pour une capacité de rangement maximale
- 12 tablettes réglables d'une capacité de 35 lb par tablette
- Moraillon à cadenas de conception unique qui empêche l'utilisation de coupe-boulons
- Fini à revêtement de poudre gris Kleton
- Cadenas vendu séparément (voir ci-dessous)

No modèle	Description	Dimensions la" x p" x h"	Poids lb
FB024	Armoire	38 x 24 x 72	315
FB025	Tablette additionnelle pour armoire	38 x 17 x 1	18
FB026	Tablette additionnelle pour porte	18 x 6 x 1/2	2



ACCESSOIRES

No modèle	Description
SA898	Cadenas clé différente
SR892	Cadenas clé identique



FB024

ARMOIRES COMBINÉES À PORTES CREUSES - 84 BACS

- Armoire robuste entièrement soudée, de calibre 16 à portes creuses avec combinaison de bacs/tablettes
- Quatre tablettes réglables de calibre 16 avec une capacité de charge de 500 lb
- Panneaux à persiennes pour bacs suspendus, soudés à l'intérieur des portes à charnières de 4" de profondeur
- Moraillon à cadenas de conception unique qui empêche l'utilisation de coupe-boulons
- Fini poudre gris Kleton
- Cadenas vendu séparément (voir ci-haut)

ARMOIRE SEULEMENT

No modèle	Description	Dimensions la" x p" x h"	Poids lb
CB442	Armoire seulement	38 x 24 x 72	324
FB025	Tablette additionnelle pour armoire	38 x 17 x 1	18

ARMOIRE AVEC BACS

No modèle	Couleur de bacs	Poids lb	Chaque armoire comprend les bacs suivants: 84 - 4-1/8" x 5-3/8" x 3" (Capacité 10 lb)
CB446	Bleu	341	
CB477	Rouge	341	
CB448	Jaune	341	
CB693	Vert	341	



CB448



CF354

ARMOIRES COMBINÉES À PORTES CREUSES – 98 BACS

- Armoire robuste entièrement soudée de calibre 16 avec portes creuses
- Deux tablettes ajustables renforcées de calibre 16, capacité de 500 lb
- Panneaux à persiennes pour bacs suspendus soudés à l'intérieur des portes et au fond de l'armoire
- Moraillon à cadenas de conception unique qui empêche l'utilisation de coupe-boulons
- Fini à revêtement de poudre gris Kleton
- Cadenas vendu séparément (voir page 114)

ARMOIRE SEULEMENT

No modèle	Description	Dimensions la" x p" x h"	Poids lb
FH820	Armoire seulement	38 x 24 x 72	316
FB025	Tablette additionnelle	38 x 17 x 1	18

ARMOIRE AVEC BACS

No modèle	Couleur de bacs	Poids lb	Chaque armoire comprend les bacs suivants:
CF355	Bleu	385	48 - 4-1/8" x 5-3/8" x 3" (Capacité 10 lb)
CF356	Rouge	385	36 - 4-1/8" x 7-3/8" x 3" (Capacité 10 lb)
CF354	Jaune	385	8 - 8-1/4" x 14-3/4" x 7" (Capacité 60 lb)
CF357	Vert	385	6 - 16-1/2" x 14-3/4" x 7" (Capacité 75 lb)



CB445

ARMOIRES COMBINÉES À PORTES CREUSES – 118 BACS

- Armoire robuste en acier de calibre 16 entièrement soudée à portes creuses, avec 118 bacs
- Panneaux à persiennes pour bacs soudés au fond de l'armoire et à l'intérieur des portes d'une profondeur de 4" afin d'augmenter la capacité d'entreposage
- Moraillon à cadenas de conception unique qui empêche l'utilisation de coupe-boulons
- Fini à revêtement de poudre gris Kleton
- Cadenas vendu séparément (voir page 114)

ARMOIRE SEULEMENT

No modèle	Description	Dimensions la" x p" x h"	Poids lb
CB441	Armoire seulement	38 x 24 x 72	316

ARMOIRE AVEC BACS

No modèle	Couleur de bacs	Poids lb	Chaque armoire comprend les bacs suivants:
CB443	Bleu	385	42 - 4-1/8" x 5-3/8" x 3" (Capacité 10 lb)
CB444	Rouge	385	42 - 4-1/8" x 7-3/8" x 3" (Capacité 10 lb)
CB445	Jaune	385	18 - 5-1/2" x 10-7/8" x 5" (Capacité 30 lb)
CB691	Vert	385	12 - 8-1/4" x 14-3/4" x 7" (Capacité 60 lb)
			4 - 16-1/2" x 14-3/4" x 7" (Capacité 75 lb)

BACS EN PLASTIQUE HI-STAK

- Système de rangement innovateur qui permet un meilleur accès et une meilleure visibilité du contenu
- Incassable et indéformable de -40°C à 120°C
- Non affecté par l'huile, les alcalins et la plupart des acides
- Idéal pour la ligne de production ou le rangement des pièces

DIMENSIONS: 4-13/16" LA X 7-1/8" P X 3-3/16" H



No modèle	Couleur
CB260	Bleu
CB261	Jaune
CC234	Vert
CC242	Rouge
CC441	Plaque avant et étiquette de rechange
CC263	Pieds de rechange

DIMENSIONS: 5-7/8" LA X 9-13/16" P X 4-11/16" H



No modèle	Couleur
CB262	Bleu
CB263	Jaune
CC235	Vert
CC243	Rouge
CC441	Plaque avant et étiquette de rechange
CC263	Pieds de rechange

DIMENSIONS: 8-3/16" LA X 14" P X 6-3/16" H



No modèle	Couleur
CB264	Bleu
CB265	Jaune
CC236	Vert
CC244	Rouge
CC443	Plaque avant et étiquette de rechange
CC437	Pieds de rechange

DIMENSIONS: 7-7/8" LA X 17-11/16" P X 7" H



No modèle	Couleur
CC239	Bleu
CC240	Jaune
CC237	Vert
CC245	Rouge
CC443	Plaque avant et étiquette de rechange
CC437	Pieds de rechange

DIMENSIONS: 11-13/16" LA X 17-11/16" P X 7" H



No modèle	Couleur
CB266	Bleu
CB267	Jaune
CC238	Vert
CC246	Rouge
CC443	Plaque avant et étiquette de rechange
CC437	Pieds de rechange

CARACTÉRISTIQUES



Une agrafe d'assemblage permet un montage dos à dos

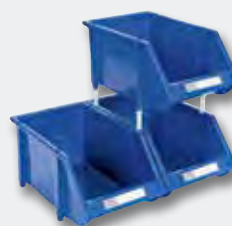

Pieds de rallonges de 1" pour plus d'espace d'entreposage et de stabilité



Plaque avant inclinée avec étiquette amovible recouverte de plastique protecteur
CC441: 3" x 1/2"
CC443: 5-13/16" x 11"

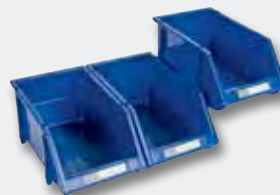

Pièces moulées pour faciliter l'assemblage côte à côte

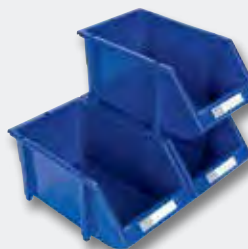

Empilables avec les pieds intégrés

TOUS LES BACS SONT OFFERTS EN 4 COULEURS



BACS EN PLASTIQUE

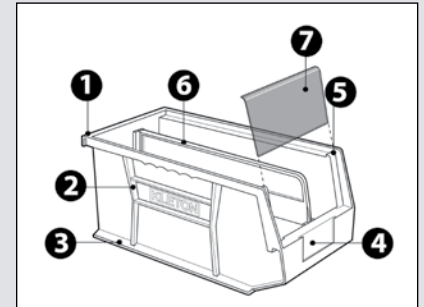
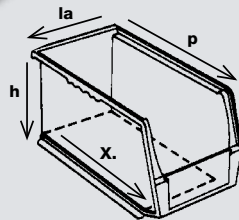
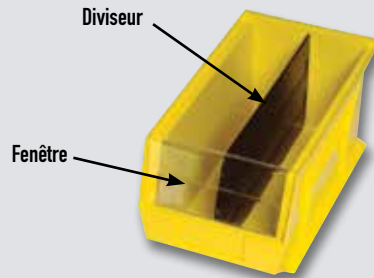

1. Bacs à support de suspension pleine largeur lorsque suspendus sur des panneaux à persiennes ou rails
2. Design à nervure renforcée qui améliore la résistance et prévient l'étalement du bac, lorsque empilé
3. Bordures extra larges pour un empilage et une stabilité plus sécuritaire
4. Grandes fentes pour étiquette à l'avant idéal pour les codes à barres plus larges et l'identification du contenu
5. Mécanisme anti glissement qui prévient les déplacements vers l'avant des bacs empilés
6. Diviseurs optionnels qui augmentent les options de rangement
7. Fenêtres optionnelles maximisant la capacité de rangement, prévenant les déversements et protégeant les pièces contre la poussière et les saletés

No modèle des bacs					Dimensions extérieures la" x p" x h"	Dimensions intérieur la" x p" x h"	Profondeur Intérieure du fond X"	Cap lb	No modèle diviseur	Fenêtres Transparentes
Bleu	Rouge	Jaune	Vert	Noir						
CF820	CF822	CF823	CF821	CF824	4-1/8 x 5-3/8 x 3	3-7/16 x 4-3/4 x 2-13/16	4	10	CB825	-
CF825	CF827	CF828	CF826	CF829	4-1/8 x 7-3/8 x 3	3-7/16 x 6-3/4 x 2-13/16	6	10	CB826	-
CF830	CF832	CF833	CF831	CF834	5-1/2 x 10-7/8 x 5	4-3/8 x 10-1/4 x 4-3/4	9	30	CB829	CB814
CF835	CF837	CF838	CF836	CF839	11 x 10-7/8 x 5	10 x 10-1/4 x 4-3/4	9	50	CB829	CB815
CF840	CF842	CF843	CF841	CF844	8-1/4 x 10-3/4 x 7	6-9/16 x 10 x 6-3/4	8	50	CB830	CB818
CF845	CF847	CF848	CF846	CF849	8-1/4 x 14-3/4 x 7	6-9/16 x 14 x 6-3/4	12	60	CB831	CB818
CF850	CF852	CF853	CF851	CF854	16-1/2 x 14-3/4 x 7	14-3/4 x 14 x 6-3/4	12	75	CB831	CB819

BACS EN PLASTIQUE GÉANTS

- Dimensions très grandes qui offrent une capacité de rangement importante
- Garanti incassable et indéformable de -40°C à 120°C
- Non affecté par l'huile, les alcalins et la plupart des acides
- S'emboîte pour minimiser l'espace pris dans l'entrepôt lorsqu'il n'est pas utilisé
- S'empile à plus de quatre bacs de hauteur pour mieux utiliser l'espace d'entreposage
- Dimensions extérieures: 15-1/2" la x 25" lo x 13" h
- Dimensions intérieures: 13-1/2" la x 22-3/5" p x 12" h
- Capacité: 200 lb



No modèle	Couleur
CF328	Bleu
CF330	Jaune
CF329	Vert
CF327	Rouge

CASIERS POUR PIÈCES

BACS ROBUSTES INCLINABLES

- Boîtier et bâti du tiroir en plastique ABS extrêmement durable
- Fenêtre frontale en polystyrène transparent pour visualisation facile
- On peut relier les bacs entre eux grâce à leurs rebords rainurés aux coins supérieur, inférieur et latéraux
- Concept résistant aux secousses, ce qui empêche le tiroir d'ouvrir par lui-même
- Système de fixation en trou de serrure à l'arrière pour les besoins de montage au mur
- Couleur: noir et gris



No modèle	Nbre de tiroirs	Dim. des bacs la" x p" x h"	Dim. plateaux la" x p" x h"	Poids lb
CF471	8	2-3/4 x 3-1/4 x 3-5/8	11-3/4 x 2-3/4 x 7-7/8	1,8
CF472	6	3-11/16 x 4 x 4-5/8	11-3/4 x 3-1/2 x 9-3/4	2,26
CF473	5	4-1/2 x 4-7/8 x 5-1/2	23-1/2 x 4 x 5-7/8	2,84
CF474	4	5-5/8 x 6-3/8 x 7-1/2	23-1/2 x 5-1/2 x 7-7/8	3,10

SUPPORTS MOBILES AVEC BACS À PLATEAUX INCLINABLES

- Châssis en acier robuste
- Peinture durable à revêtement en poudre sur acier galvanisé
- Roulettes pivotantes blocables de 3"
- Pour utilisation sur un ou deux côtés
- Dimensions hors tout: 26-1/4" la x 22" p x 57-1/2" h
- Couleur: gris

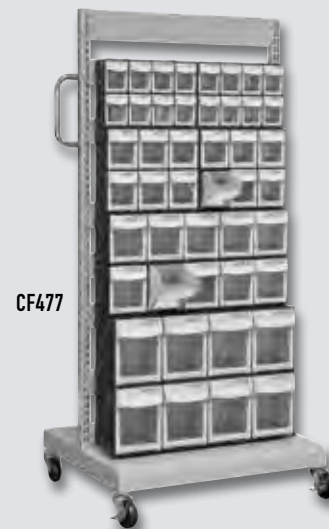

No modèle	Description	Bacs compris
CF477	Un côté	2 de chaque CF471, CF472, CF473, CF474
CF478	Deux côtés	4 de chaque CF471, CF472, CF473, CF474
CF475*	Chariot seulement	-
CF476	Support mobile pour bacs robustes inclinables	
CF502	Support mobile pour bacs en plastique	

* Système de montage et bacs non compris

SYSTÈME DE MONTAGE CF476 POUR SUPPORTS MOBILES AVEC BACS À PLATEAUX INCLINABLES

- Jusqu'à six supports par côté seront requis
- Bacs inclinables à un côté CF473 ne requièrent que huit supports par côté
- Modèles CF471 et CF472 requièrent deux unités de bacs par étage par côté



VOIR BACS EN PLASTIQUE POUR
SUPPORT MOBILE CF502
Page 117

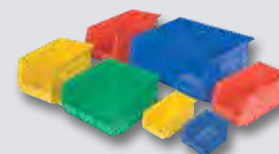

CHARIOTS À TIROIRS

- Permettent de transporter les petites pièces de réparation ou d'assemblage directement sur le chantier
- Offrent une tablette inférieure pour plus de rangement
- Roulement doux sur roulettes de 5" en caoutchouc, deux fixes et deux pivotantes
- Tiroirs avec des diviseurs ajustable et des poignées pleine largeur
- Dimensions hors tout: 36" la x 18" p x 35" h

No modèle	Nbre de tiroirs	Dim. des bacs la" x p" x h"	Poids lb
MA245	18	5-3/8 x 17 x 3-1/2	134
MA246	24	5-3/8 x 17 x 2	145
MA247	36	5-3/8 x 17 x 3-1/2	195
MA248	48	5-3/8 x 17 x 2	220

BACS REPLIABLES

BACS REPLIABLES

- Fabriqués en polypropylène
- Base renforcée pour plus de durabilité
- 16 tiges intégrées en acier robuste pour offrir plus de force
- Se replie à 21" lo x 14" la x 2" h pour faciliter l'entreposage
- Dimensions ouvert: 21" lo x 14" la x 10-1/2" h
- Capacité: 160 lb

No modèle **CF326**

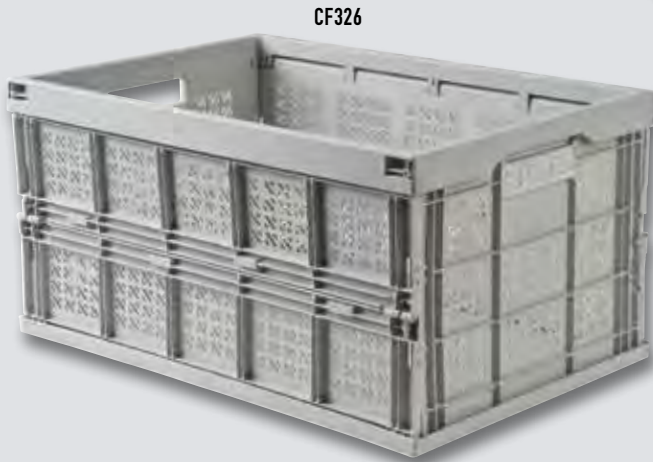

CF326

PLIÉ



CONTENANT DE VRAC PLIABLE

- Battants qui s'abaissent facilement
- Plié et empilé rapidement pour faciliter le transport
- Hauteur max.: 39,4"
- Longueur max.: 47,2"
- Largeur max.: 39,4"
- Nbre de panneaux repliables: 2
- Capacité de poids: 2000 lb
- Couleur: Gris

No modèle **CF862**

COUVERCLE POUR CONTENANT DE VRAC PLIABLE

No modèle **CF863**



CF863

Couvercle vendu
séparément



EMPLÉ



PANNEAUX & BACS DE RANGEMENT

Personnalisez ces produits pour répondre à vos besoins spécifiques!
Voir la couverture intérieure



PANNEAUX EN MÉTAL À SUSPENDRE

- Les panneaux se fixent aux murs, à l'arrière de l'étagère, sur des bancs, des chariots, à l'intérieur des armoires, sur des composantes à encoches ou à l'intérieur de chariots de service
- Les bacs sont faciles à enlever, à remplir et à replacer
- Chaque panneau est en acier laminé à froid de calibre 16
- Des encoches de 3/4" lo x 3/8" la à intervalles de 6" facilitent l'installation
- Fini email gris Kleton
- Note d'installation: les panneaux doivent être solidement ancrés sur des matériaux qui peuvent supporter la charge prévue
- Chaque panneau doit être verticalement ancré au centre

CF412 (Panneau seulement)

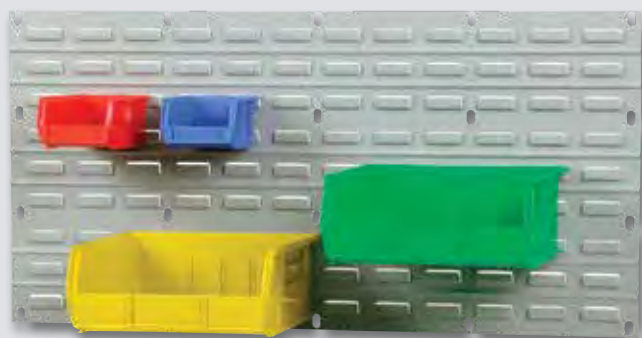

PANNEAUX EN MÉTAL À SUSPENDRE

No modèle	Dim du panneau			Poids lb
	la"	x	h"	
CF411	18	x	19	6
CF412	36	x	19	12

Pour panneau CF411: Utilisez la moitié des quantités mentionnées plus haut

TABLEAU DES QUANTITÉS:

Quantité de bacs identiques qui peuvent se poser sur un panneau modèle CF412

Dimensions extérieures la" x p" x h"	Qté de bacs	Qté de bacs	Qté de bacs	Qté de bacs
	1 panneau	2 panneaux	3 panneaux	4 panneaux
4-1/8 x 5-3/8 x 3	32	72	104	144
4-1/8 x 7-3/8 x 3	32	72	104	144
5-1/2 x 10-7/8 x 5	18	36	54	72
11 x 10-7/8 x 5	9	18	27	36
8-1/4 x 10-3/4 x 7	8	18	28	36
8-1/4 x 14-3/4 x 7	8	16	28	36
16-1/2 x 14-3/4 x 7	4	8	14	18

NOTE: SI VOUS SUSPENDEZ PLUS DE 1 PANNEAU

2 Panneaux = 37" h, 3 Panneaux = 55" h, 4 Panneaux = 73" h
Largeur de 2 panneaux combinés: 35-3/4

SUPPORTS D'ÉTABLI DE 36" À FENTES

- Support d'établi à fentes entièrement soudé
- Poste de travail autoportant fabriqué à partir d'un châssis tubulaire carré de 1"
- Peut être placé sur toute surface plane près du poste de travail, sans vis ou attaches
- Fini email durable bleu Kleton

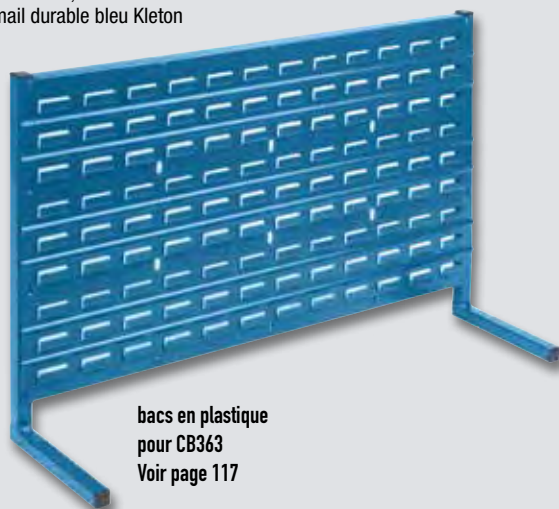

bacs en plastique pour CB363
Voir page 117

No modèle	Description	Dimensions				Poids lb
		la"	x	p" x	h"	
CB363	Support d'établi autoportant seulement	36	x	10 x	22	22

SUPPORTS D'ÉTABLI AVEC BACS



CB147

A/bacs rouges	A/bacs blancs	A/bacs jaunes	A/bacs verts	Dim extérieur des bacs la" x p" x h"	Qté de bacs	Capacité des bacs lb
CB146	CB145	CB147	CF359	4-1/8 x 5-3/8 x 3	32	320
CB152	CB151	CB153	CF361	4-1/8 x 7-3/8 x 3	32	320
CB155	CB154	CB156	CF363	5-1/2 x 10-7/8 x 5	18	540



Personnalisez ces produits pour répondre à vos besoins spécifiques!
Voir la couverture intérieure

PANNEAUX & BACS DE RANGEMENT

SUPPORTS D'ÉTABLI DE 72" À FENTES

- Pour y ranger outils et pièces d'assemblage ou de réparation lorsqu'il est combiné avec les bacs en plastique
- Entièrement soudé
- Pour être installé en permanence sur un établi de 72" de largeur
- Fabriqué à partir d'un châssis tubulaire carré de 1-1/4"
- Fini émail durable bleu Kleton

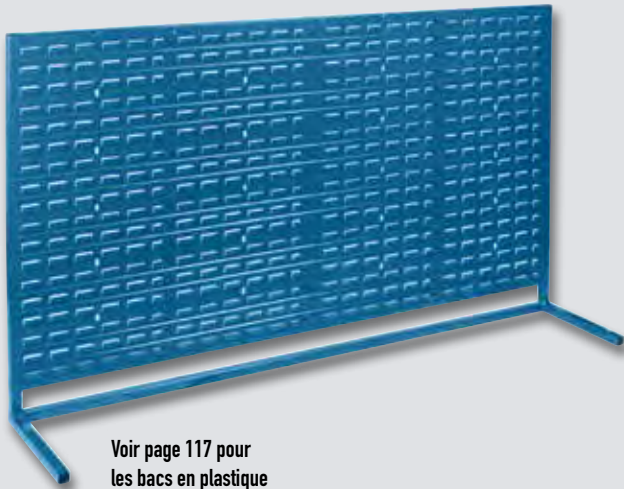

Voir page 117 pour les bacs en plastique

No modèle	Description	Dimensions				Poids lb
		la"	x p"	x h"	x h"	
CB364	Support d'établie boulonné	72	x 15	x 40		95

SUPPORT D'ÉTABLI AVEC BACS



CB173

A/bacs rouges	W/ Blue Bins	A/bacs blancs	A/bacs verts	Dimensions extérieur des bacs la" x p" x h"	Qté de bacs	Capacité des bacs lb
CB173	CB172	CB174	CF365	4-1/8 x 7-3/8 x 3	144	1440
CB176	CB175	CB177	CF367	5-1/2 x 10-7/8 x 5	72	2160
CB185	CB184	CB186	CF369	8-1/4 x 14-3/8 x 7	36	2160



SUPPORTS FIXES POUR CONTENANTS

- Support fixe entièrement soudé pour contenants
- Fabriqué pour être fixé en permanence au plancher
- Fabriqué à partir d'un châssis tubulaire carré de 1-1/4"
- Choix de support simple ou double pour répondre à vos besoins d'entreposage
- Fini émail durable bleu Kleton

SUPPORTS D'ÉTABLI AVEC BACS

A/bacs rouges	A/bacs blancs	A/bacs jaunes	A/bacs verts	Type de support	Dim extérieur des bacs la" x p" x h"	Qté de bacs	Capacité des bacs lb
CB654	CB655	CB656	CB685	Simple	8-1/4 x 14-3/4 x 7	28	1680
CB370	CB371	CB372	CB687	Double	8-1/4 x 14-3/4 x 7	56	3360

ACCESSOIRES POUR PANNEAUX À FENTES

No modèle	Description
CC165	Crochet rond, 6"
CC166	Crochet carré, 12"
CC167	Crochet carré, 6"
CC168	Crochet carré, 12"



Crochet rond



Crochet carré

SUPPORTS MOBILES & BACS DE RANGEMENT

CHARIOTS PORTE-CONTENANTS

- Chariot entièrement soudé
- Surface de travail en acier de calibre 14
- Roulettes boulonnées, non marquantes de 5" et deux panneaux à fentes
- Fini émail durable bleu Kleton



**CAPACITÉ
1000 LB**

No modèle	Description	Dimensions la" x p" x h"	Poids lb
CB365	Chariot seulement	24 x 38-1/2 x 36-1/2	95

TABLEAU DES QUANTITÉS QUANTITÉ DE BACS EN PLASTIQUE IDENTIQUES QUI CONVIENNENT AU MODÈLE CB365

Dimensions extérieures				Qté de bacs
la"	x	p"	x h"	
8-1/4	x	14-3/4	x 7	16
16-1/2	x	14-3/4	x 7	4



COMBINAISONS DE CHARIOT ET CONTENANTS

A/bacs bleu	A/bacs rouge	A/bacs jaune	A/bacs vert	Qté de bacs
CB366	CB367	CB368	CB689	20

SUPPORTS MOBILES POUR CONTENANTS À UN CÔTÉ

- Idéal pour transporter des petites pièces
- Entièrement soudé, un seul côté
- Roulettes boulonnées non marquantes de 3" et deux panneaux à fentes
- Fini émail durable bleu Kleton



**CAPACITÉ
800 LB**

No modèle	Description	Dimensions la" x p" x h"	Poids lb
CB359	Support seulement	36 x 16 x 52	60

TABLEAU DES QUANTITÉS QUANTITÉ DE BACS EN PLASTIQUE IDENTIQUES QUI CONVIENNENT AU MODÈLE CB359

Dimensions extérieures				Qté de bacs
la"	x	p"	x h"	
5-1/2	x	10-7/8	x 5	36



**800-LB.
CAPACITY**

COMBINAISONS DE CHARIOT ET CONTENANTS

A/bacs bleu	A/bacs rouge	A/bacs jaune	A/bacs vert	Qté de bacs
CB650	CB651	CB652	CB681	36

SUPPORTS MOBILES POUR CONTENANTS À DEUX CÔTÉS

- Idéal pour transporter des petites pièces
- Entièrement soudé, deux côtés
- Roulettes boulonnées non marquantes de 5" et six panneaux à fentes
- Fini émail durable bleu Kleton



**1000-LB.
CAPACITY**

No modèle	Description	Dimensions la" x p" x h"	Poids lb
CB649	Support seulement	36 x 24 x 63	120

COMBINAISONS DE CHARIOT ET CONTENANTS

**1000-LB.
CAPACITY**

A/bacs bleu	A/bacs rouge	A/bacs jaune	A/bacs vert	Qté de bacs
CB089	CB090	CB091	CB683	96





Personnalisez ces produits pour répondre à vos besoins spécifiques!
Voir la couverture intérieure

CONTENANTS DE VRAC EMPILABLES

CONTENANTS DE VRAC EMPILABLES

- Fabrication robuste entièrement soudé
- Contenants en maille utilisent un grillage de calibre 10, 2" x 2"
- Tous les contenants utilisent une base en acier ondulé de calibre 13
- Montants d'angle 2" x 2" x 3/16"
- Accès quadruple pour chariot élévateur avec espace libre de 4"
- Offert avec une porte ou complètement fermé
- Hauteur: intérieur 24", 30" hors tout
- S'empile jusqu'à 5 de haut
- Autres grandeurs offertes
- Peinturé bleu KLETON durable

**CAPACITÉ
3000 LB**

CF449



CF450



CONTENANTS GRILLAGÉS

No modèle	Description	Capacité		Poids	
		lb	la"	lo"	lb
CF449	Complètement fermé	3000	34-1/2	40-1/2	125
CF450	Une porte	3000	34-1/2	40-1/2	130
CF451	Complètement fermé	3000	40-1/2	48-1/2	150
CF452	Une porte	3000	40-1/2	48-1/2	160

**CAPACITÉ
4500 LB**



**CAPACITÉ
3500 LB**



CONTENANTS EN FEUILLE

No modèle	Description	Capacité		Poids	
		lb	la"	lo"	lb
CF453	Complètement fermé	3500	34-1/2	40-1/2	150
CF454	Une porte	3500	34-1/2	40-1/2	150
CF455	Complètement fermé	3500	40-1/2	48-1/2	185
CF456	Une porte	3500	40-1/2	48-1/2	185

CONTENANTS ONDULÉS

No modèle	Description	Capacité		Poids	
		lb	la"	lo"	lb
CF457	Complètement fermé	4500	34-1/2	40-1/2	160
CF458	Une porte	4500	34-1/2	40-1/2	160
CF459	Complètement fermé	4500	40-1/2	48-1/2	195
CF460	Une porte	4500	40-1/2	48-1/2	195

SUPPORTS EMPILABLES & POUR DÉVIDOIRS

Personnalisez ces produits pour répondre à vos besoins spécifiques!
Voir la couverture intérieure

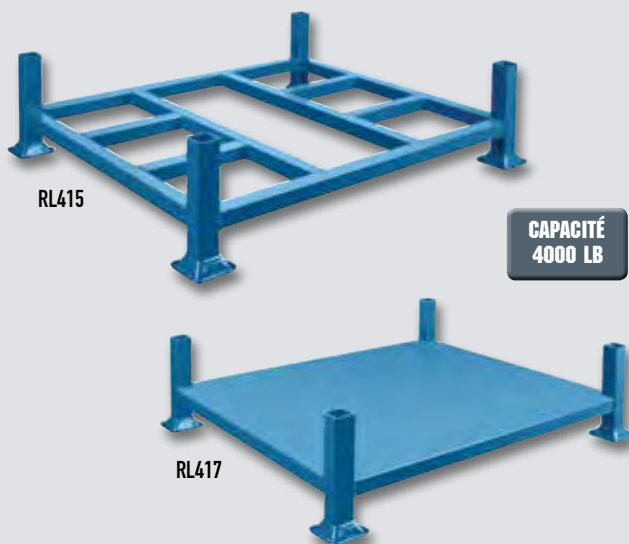

**CAPACITÉ
4000 LB**

SUPPORTS EMPILABLES

- Utilise l'espace aérien de l'entrepôt et réduit les chances de dommages associés avec l'empilement en vrac
- Conçu pour l'entreposage de marchandise en vrac ou sur palette
- Fabriqué de tubes carrés en acier robuste de 2" entièrement soudé
- Capacité de 4000 lb par support et empilables jusqu'à quatre unités de haut
- Montants et bases vendus séparément
- Fini émail durable bleu Kleton

CADRES AVEC BASE OUVERTE

No modèle	Dimensions intérieures lo" x la"	Dimensions hors tout lo" x la"	Poids lb
RL414	38 x 44	42 x 48	85
RL415	44 x 44	48 x 48	90

CADRES AVEC BASE FERMÉE

RL416	38 x 44	42 x 48	110
RL417	44 x 44	48 x 48	115

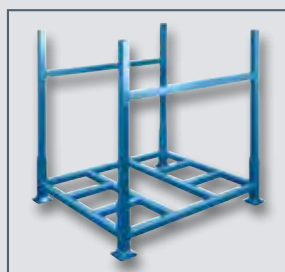

RL414 avec 2 - RL419

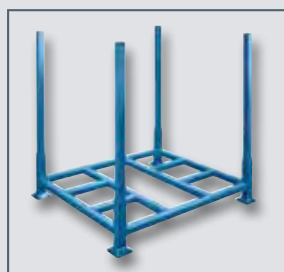

RL414 avec 4 - RL421

ACCESSOIRES

No modèle	Description	Dim hors tout lo" x h"	Poids lb
RL418	Longeron latéral 42"	42 x 48	30
RL419	Longeron latéral 48"	48 x 48	32
RL420	Montant 42" 4/pqt	2 x 42	35
RL421	Montant 48" 4/pqt	2 x 48	40
RL422	Montant 60" 4/pqt	2 x 60	50



**CAPACITÉ
3000 LB**

DÉVIDOIRS DE CÂBLES ET SUPPORTS

- Pour enrouler ou dérouler câble, chaîne, fil, corde et boyau
- Peut être actionné par une seule personne
- Reçoit toutes largeurs et tous diamètres de dévidoirs avec ses brides de 5-1/2" d'épaisseur
- Rouleaux latéraux pour application intensive qui empêchent le glissement ou le blocage entre les rouleaux et le dévidoir
- Rampe inclinée qui permet de charger et de décharger facilement le dévidoir
- Fini émail durable bleu Kleton

No modèle	Dimensions hors tout			Angle de la rampe inclinée	Poids paire lb
	lo"	x	la" x h"		
MD166	28	x	9 x 4-1/4	68°	58

ROUE REMPLACEMENT

No modèle	Description
MC064	Roue en polyoléfine de 3"



Personnalisez ces produits pour répondre à vos besoins spécifiques!
Voir la couverture intérieure

SUPPORTS POUR RANGEMENT

SUPPORTS POUR RANGEMENT DE BARRES HORIZONTAL

- Parfaits pour entreposer barres, tuyaux, cylindres et cornières
- Pour rangement horizontal de barres d'une longueur allant jusqu'à 10'
- Bras d'une profondeur de 9" avec neuf niveaux de rangement à 6" d'intervalle
- Capacité: 1200 lb
- Fini émail durable bleu Kleton
- Assemblage requis

CAPACITÉ
1200 LB

No modèle	Dim hors tout la" x p" x h"	Poids lb
RB958	18 x 40 x 84	68

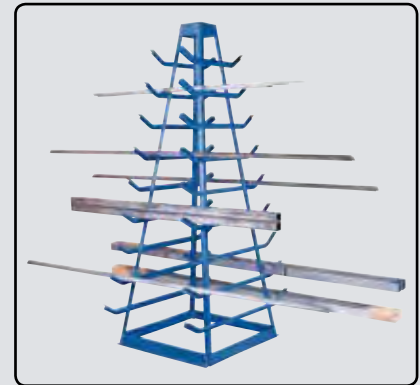

SUPPORTS POUR RANGEMENT DE BARRES VERTICAL

- Parfaits pour entreposer barres, tuyaux, cylindres et cornières
- Fabrication en acier entièrement soudé
- Pour rangement vertical de barres d'une longueur allant jusqu'à 10'
- Quatre diviseurs de 24" de profondeur
- Capacité: 3000 lb
- Fini émail durable bleu Kleton

CAPACITÉ
3000 LB



No modèle	Dim hors tout la" x p" x h"	Poids lb
RL383	48 x 24 x 60	100

SUPPORTS POUR RANGEMENT VERTICAL COMBINÉ

- Pour rangement des barres d'une longueur jusqu'à 12' avec trois tablettes de rangement pour de plus petites pièces
- Bras d'une profondeur de 8" divisés en trois sections
- Capacité: 3000 lb
- Fini émail durable bleu Kleton
- Assemblage requis

CAPACITÉ
3000 LB



No modèle	Dim hors tout la" x p" x h"	Poids lb
RL922	36 x 24 x 84	128

SUPPORTS POUR RANGEMENT

Personnalisez ces produits pour répondre à vos besoins spécifiques!
Voir la couverture intérieure



SUPPORTS VERTICAUX STANDARDS POUR REVÊTEMENTS EN FEUILLES

- Fabrication en acier entièrement soudé
- Conçu pour le rangement vertical de revêtements en feuilles
- Quatre baies avec un espacement de 10' entre chacune
- Fabriqué de tubes de 1-1/4" en acier de fort calibre pour les baies et de tubes rectangulaires de 1" x 2" en acier de fort calibre pour le cadre
- Chaque baie a une capacité de 1000 lb
- Capacité de 4000 lb
- Fini émail durable bleu KLETON

**CAPACITÉ
4000 LB**

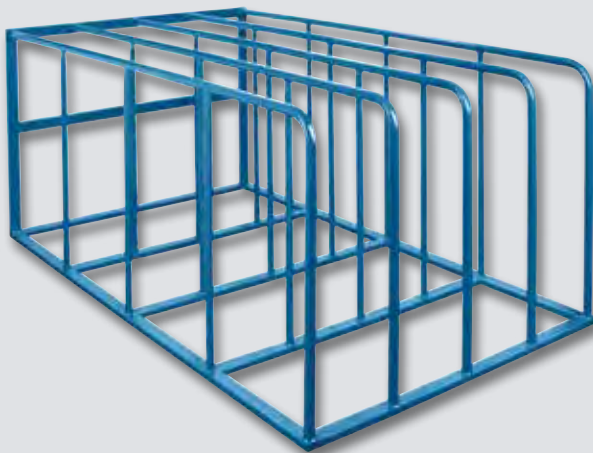

No modèle	Dim hors tout la" x p" x h"	Poids lb
RL384	50 x 84 x 36-3/4	200

SUPPORTS POUR FEUILLES HORIZONTALES

- Conçu pour le rangement de matériaux en feuille
- Rangement à plat qui supporte pleinement les matériaux et prévient contre le gachissement
- Accès aux matériaux de tous les côtés
- Fabrication entièrement soudé avec un cadre en tube carré de 2"
- Design à cinq tablettes, qui procure quatre plateaux de rangement à 9-1/2" d'espacement et un plateau supérieur ouvert
- Capacité d'un plateau: 2000 lb distribuées également
- Capacité max: 8000 lb

**CAPACITÉ 2000 LB
Poids distribué
également**



No modèle	Dim hors tout la" x p" x h"	Poids lb
RL923	103 x 55 x 48	575

**CAPACITÉ
600 LB**

SUPPORTS POUR BÔÎTES DE CARTON

- Fabrication en acier entièrement soudé, prêt à utiliser
- Le support à un niveau comporte des diviseurs de 20" de hauteur, espacés de 10-1/2"
- Le support à deux niveaux comporte: au premier niveau, des diviseurs de 20" de hauteur espacés de 10-1/2" et au deuxième niveau, des diviseurs de 14" de hauteur espacés de 8-1/2"
- Capacité: 600 lb
- Fini émail durable bleu Kleton

No modèle	Dim hors tout la" x p" x h"
-----------	--------------------------------

SUPPORT À UN NIVEAU

MN423	48 x 18 x 22
-------	--------------

SUPPORT À DEUX NIVEAUX

MN424	48 x 18 x 58-1/2
-------	------------------

Transformez le support en un unité mobile avec les roulettes en option MN425





Personnalisez ces produits pour répondre à vos besoins spécifiques!
Voir la couverture intérieure

ARMOIRES POUR BOUTEILLES DE GAZ

ARMOIRES POUR BOUTEILLES DE GAZ

- Fabrication robuste
- Conception innovatrice de la porte qui permet son installation à droite ou à gauche
- Montants de 2" x 2" en acier de calibre 10
- Portes et côtés en treillis métallique de calibre 9 pour une meilleure ventilation
- Tablettes et dessus en tôle striée de calibre 14
- Étiquettes d'avertissement en français et en anglais comprises
- Moraillon à cadenas pour plus de sécurité
- Fini à revêtement de poudre jaune sécurité
- Assemblage requis (à l'exception de **SEB837** et **SEB838**)

GAZ COMPRIMÉ (BOUTEILLES DE 9" DE DIAMÈTRE)

No modèle	Dimensions la" x p" x h"	Capacité cylindre	Poids lb
SAF837	44 x 30 x 74	10	210
SAF848*	88 x 30 x 74	20	420

* Composé de deux modèles **SAF837**

PROPANE LIQUIDE (BOUTEILLES DE 35 LB)

No modèle	Dimensions la" x p" x h"	Capacité cylindre	Poids lb
SEB837*	30 x 17 x 37	2	70
SEB838*	17 x 17 x 69	2	85
SAF836	44 x 30 x 37	6	135
SAF847	44 x 30 x 74	12	270

Notes: Fabriqué pour répondre aux normes strictes B149.2-00 de CSA International ou les surpasser quant à la manipulation et l'entreposage des bouteilles de propane. Les bouteilles doivent être entreposées à la verticale en tout temps.

*Entièrement soudé, aucun assemblage requis

SAF837



SAF848



SEB837



SEB838



SAF836



SAF847

PARTITIONS & CLOISONS GRILLAGÉES

- Grillage de 2" x 2" de calibre 10
- Châssis de calibre 10 (montants renforcés compris pour toutes les grandeurs)
- Composantes préperçées des modules pour installation rapide
- Fini émail durable bleu KLETON ou jaune sécurité (autres couleurs offertes)



COMPOSANTES POUR PARTITIONS GRILLAGÉES

Tout ce dont vous avez besoin pour créer votre propre cloison sur mesure. Assemblage facile et rapide, plusieurs grandeurs offertes.

Veillez suivre ces directives pour déterminer les composantes requises:

1. MONTANTS UNIVERSELS

Un montant doit être placé à chaque extrémité de chaque panneau (ou de chaque pile de panneaux). Soyez certain d'ajouter 2" de plus pour la longueur hors tout du mur pour chaque montant ajouté. Lorsqu'un montant rejoint un mur existant, ajoutez 1 support mural **KD115** (quincaillerie comprise avec le **KD115** pour montage sur montant, non mural).

Montants universels



No modèle bleu	No modèle jaune	Hauteur	Poids lb
KD053	KH860	8' 3"	22
KD046	KH922	10' 3"	27
KD050	KH923	12' 3"	32

2. PANNEAUX

Empilez les panneaux horizontalement si possible (un au-dessus de l'autre) car cela est plus économique que de les placer verticalement (un à côté de l'autre) – cette façon nécessite moins de montants pour supporter le mur lorsque les panneaux sont empilés.

Exemples:

- Pour une partition de 8' de haut, empilez 2 panneaux **KD037** (4' x 8') horizontalement
- Pour une partition de 10' de haut, empilez 2 panneaux **KD037** (4' x 8') et 1 panneau **KD033** (2' x 8') horizontalement
- Pour une partition de 12' de haut, empilez 3 panneaux **KD037** (4' x 8') horizontalement

Panneaux

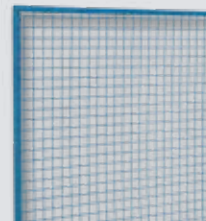

No modèle bleu	No modèle jaune	No modèle Noir	Dim cadre la' x h'	Poids lb
KD121	KH926	RN615	4 x 1	10
KD120	KH927	RN616	8 x 1	21
KD030	KH928	RN617	2 x 2	10
KD031	KH929	RN618	3 x 2	11
KD032	KH914	KI278	4 x 2	12
KD033	KH915	KI279	8 x 2	31
KD034	KH916	KI280	8 x 3	40
KD035	KH930	RN619	3 x 4	20
KD036	KD130	KI281	4 x 4	23
KD037	KD131	KI282	8 x 4	45

3. PANNEAUX COMPLÉMENTAIRES AJUSTABLES

Les panneaux complémentaires ajustables remplissent les espaces vides au bout des cloisons grillagées évitant ainsi les risques potentiels pour la sécurité. Ils sont vendus en deux grandeurs, soit 1' x 4' et 1' x 8', ils glissent par dessus les sections grillagées existantes. Les trous pour boulons sont percés à chaque pouce et permettent au panneau de remplir un espace entre 6" et 10" de large. Les trous s'alignent avec les trous sur le panneau existant et sont situés en haut et en bas afin d'attacher le panneau complémentaire de façon sécuritaire à deux endroits.

Panneaux complémentaires ajustables



No modèle bleu	No modèle jaune	No modèle noir	Dim cadre la' x h'	Poids lb
KD119	KH924	RN620	4 x 1	5
KD118	KH925	RN621	8 x 1	10



Jaune sécurité



- Fabrication robuste
- Conception innovatrice de la porte qui permet son installation à droite ou à gauche

PARTITIONS & CLOISONS GRILLAGÉES

COMPOSANTES POUR PARTITIONS GRILLAGÉES

4. PORTES BATTANTES

Robustes

- Châssis robuste fabriqué de tube carré de 1-1/4" x 1-1/4" et de cornière de fer de 1" x 1"
- Elles ont une hauteur de 7' et comprennent la traverse de 1' pour une hauteur totale de 8'
- Elles peuvent s'ouvrir vers l'extérieur soit vers la gauche ou vers la droite, (sauf les modèles **KD112** et **KH937** avec guichet qui s'ouvre vers la gauche seulement)
- Quincaillerie comprise

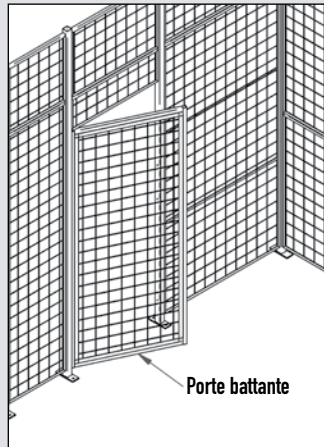

Standards

- Châssis fabriqué de cornière de fer de 1-1/4" x 1-1/4"
- Elles ont une hauteur de 7' et comprennent la traverse de 1' pour une hauteur totale de 8'
- Elles peuvent s'ouvrir vers l'extérieur soit vers la gauche ou vers la droite
- Quincaillerie comprise

No modèle bleu	No modèle jaune	No modèle noir	Description	Dim la' x h'	Poids lb
KD110	KH933	RN628	Porte robuste	3 x 7	65
KH853	KH934	RN626	Porte standard	3 x 7	54
KD111	KH935	RN629	Porte robuste	4 x 7	74
KH854	KH936	RN627	Porte standard	4 x 7	62
KD112	KH937	RN630	Porte standard a/guichet	4 x 7	85

5. PORTES COULISSANTES

Robustes

- Châssis fabriqué de tube carré de 1" x 1" et de cornière de fer de 1-1/4" x 1-1/4"
- Elles ont une hauteur de 7'7" et nécessitent une ou plusieurs coulisses de porte 8' d'une hauteur de 5" pour une hauteur totale de 8'
- Toutes les portes coulissantes glissent vers la gauche ou la droite.
- Pour bien installer une porte coulissante, un montant doit être du côté où la porte se glisse à la même distance de l'ouverture que la largeur de la porte

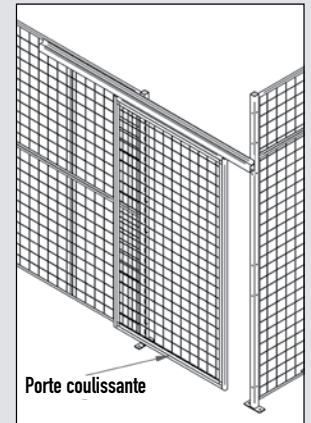

Standards

- Châssis construit de cornière de fer de 1 1/2" x 1 1/2"
- Elles ont une hauteur de 7'7" et nécessitent une ou plusieurs coulisses de porte 8' d'une hauteur de 5", pour une hauteur total de 8'
- Elles peuvent glisser vers la gauche ou vers la droite
- Pour bien installer une porte coulissante, un montant doit être du côté où la porte se glisse à la même distance de l'ouverture que la largeur de la porte

No modèle bleu	No modèle jaune	No modèle Noir	Description	Dim la' x h'	Poids lb
KH852	KH938	RN625	Porte standard	4 x 8	71
KD106	KH939	RN622	Porte robuste	4 x 8	85
KD108	KH940	RN624	Porte robuste	8 x 8	122
KD107	KH941	RN623	Porte robuste	8 x 10	148

6. QUINCAILLERIE REQUISE

Pour chaque panneau empilé, ajoutez:

- 4 x **MMH254**, 4 x **MMB721** pour chaque panneau empilé de 8'
- 2 x **MMH254**, 2 x **MMB721** pour chaque panneau de moins de 8' long

Pour chaque montant, ajoutez:

- **KD053** et **KH860** ajoutez 8 x **MMH262**, 8 x **MMB721**, 2 x **KD001**
- **KD046** et **KH922** ajoutez 12 x **MMH262**, 12 x **MMB721**, 2 x **KD001**
- **KD050** et **KH923** ajoutez 12 x **MMH262**, 12 x **MMB721**, 2 x **KD001**

Pour chaque porte coulissante ajoutez:

- 1 x **KD028**, 1 x **KD029** coulisse de porte pour chaque **KD106** et **KH852** porte coulissante d'une largeur de 4'
- 1 x **KD028**, 1 x **KD029** coulisse de porte pour chaque **KD108** et **KD107** porte coulissante d'une largeur de 8'

No modèle bleu	No modèle jaune	Description	Poids lb
KD029	KH942	Coulisse de porte 8'	16
KD028	KH943	Ens quincaillerie pour porte coulissante	6
KD115	KH944	Ens support mural	0,1
MMH254*	-	Boulon de carrosserie 5/16" x 1"	0,01
MMH262*	-	Boulon de carrosserie 5/16" x 3"	0,01
MMB721	-	Écrou hex 5/16"	0,01
KD001	-	Boulon d'ancrage 3/8"	0,01

* 1 x **MMB721** requis pour chaque **MMH254** et **MMH262**

APPELÉZ VOTRE DISTRIBUTEUR AUJOURD'HUI POUR VOS APPLICATIONS PERSONNALISÉES.

PARTITIONS & CLOISONS GRILLAGÉE

Personnalisez ces produits pour répondre à vos besoins spécifiques!
Voir la couverture intérieure



Les partitions et cloisons grillagées, très robustes, de Kleton procurent une sécurité maximale à bas prix pour tous vos outils, articles de valeur, produits dangereux et pour les secteurs de votre entrepôt auxquels il faut limiter l'accès. Pour plus de solidité, les montants peuvent être boulonnés et les panneaux sont renforcés.

Les dimensions standards en inventaire incluent la quincaillerie requise pour l'installation facile et rapide du mur modulaire et des panneaux du toit, une porte coulissante de 4' x 8' ou 8' x 8', qui peut ouvrir de gauche à droite ou de droite à gauche, peut s'installer sur tous les côtés. Ce système polyvalent peut être modifié facilement à un coût minime. Commandez un toit pour plus de sécurité. Des cloisons et partitions faites sur mesure sont offertes pour convenir à n'importe quelle utilisation. Couleur: bleu Kleton

TYPE A - 2 CÔTÉS

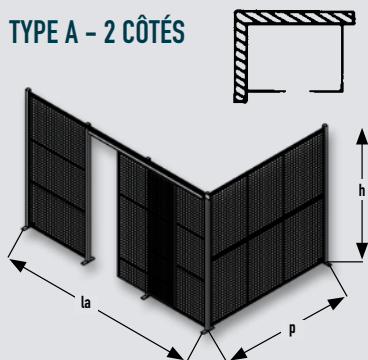

Hauteur de l'unité	Dimensions hors tout du mur la x p	Dim porte coulissante la x h	SANS TOIT		AVEC TOIT	
			No modèle	Poids lb	No modèle	Poids lb
8'3"	12'8" x 8'4"	4' x 8'	KD069	417	KD070	670
8'3"	16'8" x 12'6"	4' x 8'	KD057	535	KD058	1009
8'3"	24'8" x 16'6"	8' x 8'	KD061	682	KD062	1485
12'3"	12'8" x 8'4"	4' x 8'	KD067	583	KD068	836
12'3"	16'8" x 12'6"	4' x 8'	KD055	758	KD056	1232
12'3"	24'8" x 16'6"	8' x 8'	KD059	977	KD060	1780

TYPE B - 3 CÔTÉS

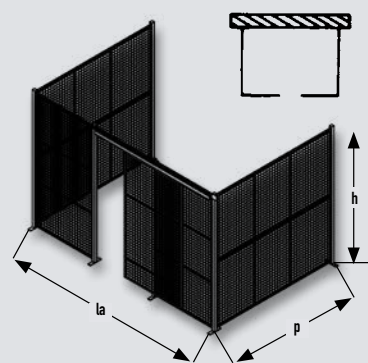

Hauteur de l'unité	Dimensions hors tout du mur la x p	Dim porte coulissante la x h	SANS TOIT		AVEC TOIT	
			No modèle	Poids lb	No modèle	Poids lb
8'3"	12'8" x 8'4"	4' x 8'	KD085	511	KD086	758
8'3"	16'8" x 12'6"	4' x 8'	KD073	690	KD074	1158
8'3"	24'8" x 16'6"	8' x 8'	KD077	878	KD078	1677
12'3"	12'8" x 8'4"	4' x 8'	KD083	730	KD084	977
12'3"	16'8" x 12'6"	4' x 8'	KD071	997	KD072	1465
12'3"	24'8" x 16'6"	8' x 8'	KD075	1273	KD076	2072

TYPE C - 4 CÔTÉS

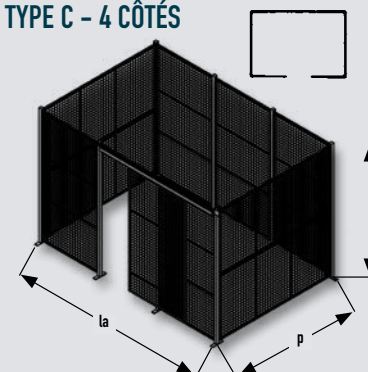

Hauteur de l'unité	Dimensions hors tout du mur la x p	Dim porte coulissante la x h	SANS TOIT		AVEC TOIT	
			No modèle	Poids lb	No modèle	Poids lb
8'3"	12'8" x 8'4"	4' x 8'	KD101	688	KD102	923
8'3"	16'8" x 12'6"	4' x 8'	KD089	912	KD090	1368
8'3"	24'8" x 16'6"	8' x 8'	KD093	1190	KD094	1975
12'3"	12'8" x 8'4"	4' x 8'	KD099	996	KD100	1231
12'3"	16'8" x 12'6"	4' x 8'	KD087	1330	KD088	1786
12'3"	24'8" x 16'6"	8' x 8'	KD091	1740	KD092	2525



Personnalisez ces produits pour répondre à vos besoins spécifiques!
Voir la couverture intérieure

BARRIÈRES DE SÉCURITÉ

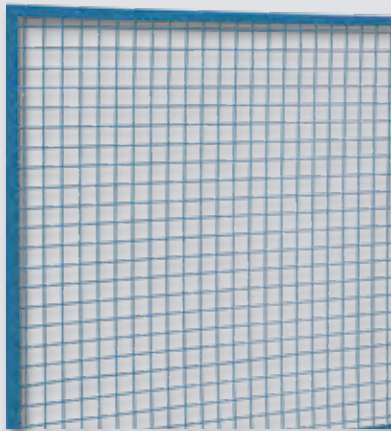

KD036



KD129

COMPOSANTES INDIVIDUELLES POUR LE STYLE TREILLIS MÉTALLIQUE

No modèle bleu	No modèle jaune	Description	Dimensions	Poids lb
KD036	KD130	Panneau en treillis	4' h x 4' la	20
KD037	KD131	Panneau en treillis	4' h x 8' la	39
KH861	DK129	Montant universel	49-1/2" h	13

QUINCAILLERIE REQUISE

No modèle	Description
KD001	Ancrages pour plancher (deux par poteau)
MMH262	Boulons mécanique de 5/16" x 3" (quatre par cadre)
MMH966	Écrou hexagonal de 5/16" (un écrou pour chaque MMH262)
KD116	Capuchon de poteau (un par poteau)



KH945



RL848

ENSEMBLES STYLE TREILLIS MÉTALLIQUE

- Créez votre propre barrière en choisissant entre deux styles: treillis métallique de 2" x 2" ou un tube carré de 2"
- Les deux ont une hauteur hors tout de 49-1/2" et sont faciles à installer
- Les montants sont fabriqués en tube carré de 2" avec une plaque de base de 5/16" avec des trous pour les boulonner au plancher
- La quincaillerie pour attacher les ajouts est comprise
- Fini à revêtement en poudre jaune sécurité ou bleu Kleton

No modèle bleu	No modèle jaune	Description	Dimensions W" x H"	Poids lb
KH945	RL848	Unité de base Section	48 x 48	46
KH946	RL849	Ajout	48 x 48	46
KH947	RL850	Unité de base Section	96 x 48	65
KH948	RL851	Ajout	96 x 48	55

* La quincaillerie pour attacher les sections ajout est comprise

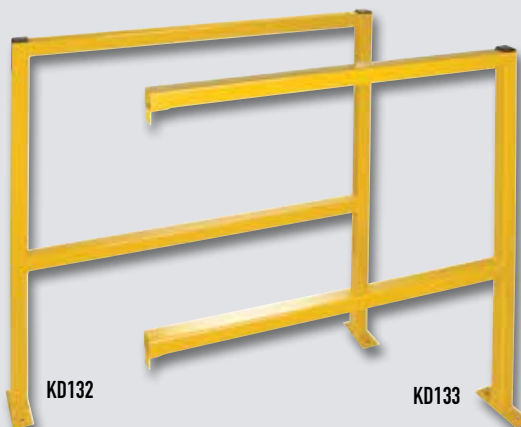

KD132

KD133

ENSEMBLES STYLE TUBULAIRE

No modèle	Description	Dimensions la" x h"	Poids lb
KD132	Unité de base	48 x 49-1/2	45
KD133	Ajout*	46 x 49-1/2	32
KD134	Unité de base	96 x 49-1/2	66
KD135	Ajout*	94 x 49-1/2	53

* La quincaillerie pour attacher les sections ajout est comprise

QUINCAILLERIE REQUISE

KD001	Fixations pour le plancher (deux par montant)
KD116	Capuchons de montant (un par montant)

PROTECTEURS D'ALLÉES & RAILS PROTECTEURS

PROTECTEURS D'ALLÉES DE RAYONNAGES EN ACIER

- Préviens les dommages de collision aux rayonnages/étagères causés par les chariots élévateurs à fourche, transpalettes et autres véhicules utilisés dans les usines
- Enroulement des coins d'une hauteur de 12" avec un angle de 5" h x 3" la x 1/4" profondeur avec orifices pour ancrage au plancher
- Protecteurs avec longueurs et profondeurs sur mesure, au besoin
- Ancrages de plancher non inclus
- Fini à revêtement en poudre jaune sécurité



RN059



RN060

No modèle	Description	Pour montant de largeur de"	Dimensions hors tout		Poids lb
			lo x la x h"		
RN059	Enroulement simple - gauche	42	50-1/4 x 3 x 12		38
RN060	Enroulement simple - droite	42	50-1/4 x 3 x 12		38
RN061	Enroulement simple - gauche	48	56-1/4 x 3 x 12		41
RN062	Enroulement simple - droite	48	56-1/4 x 3 x 12		41
RN063	Enroulement double	42	46-1/2 x 3 x 12		46
RN064	Enroulement double	48	52-1/2 x 3 x 12		49

RAILS PROTECTEURS AVEC ANCRAGE AU SOL

- Rails protecteurs arrêts de charge aidant à tenir la circulation à l'écart des rayonnages et étagères, murs, zones de stockage, bureaux et autres zones de travail
- Cornière robuste en acier 5" h x 3" la x 1/4" p équipée d'un dispositif d'ancrage pour le plancher
- Protecteurs avec longueurs et profondeurs sur mesure, au besoin
- Ancrages de plancher non inclus
- Fini à revêtement en poudre jaune sécurité

No modèle	Dimensions				Poids lb
	lo"	x	la"	x h"	
RN065	48	x	3	x 5	26
RN066	60	x	3	x 5	33
RN067	120	x	3	x 5	66



RN065

RAMPES DE SÉCURITÉ BUTOIRS & PROTECTEURS

RAMPES DE SÉCURITÉ

- Protégez votre personnel contre les accidents ainsi que votre équipement d'entrepôt contre les dommages
- Tube carré de 4" x 4" soudé à une base en acier de 8" x 8" x 1/2", complet avec quatre trous de 3/4" de diamètre pour les boulonner au plancher
- Fini à revêtement en poudre jaune sécurité

No modèle	Dimensions lo" x h"	Poids lb
KD127	24 x 18	65
KH855	36 x 18	75
KD128	48 x 18	85
KD136	24 x 42	95
KD856	36 x 42	110
KD139	48 x 42	115

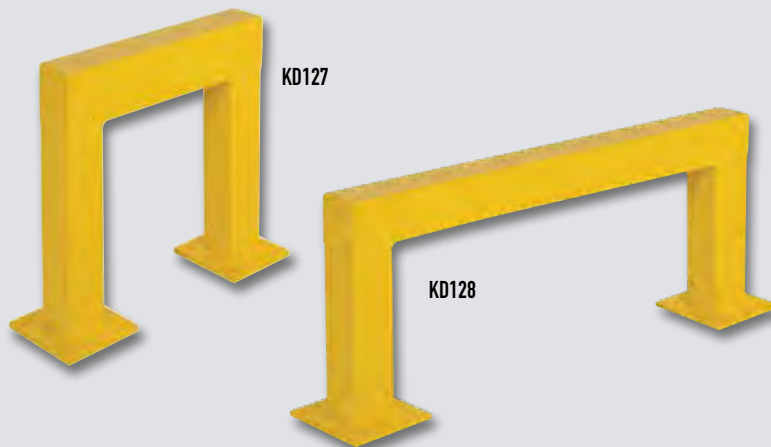

BUTOIRS ROBUSTES EN ACIER

- Protégez l'équipement dans votre entrepôt aussi bien que dans les aires de circulation dense
- Tube carré de 4" x 4" soudé à une plaque de base de 8" x 8" x 1/2" munie de quatre trous de 3/4" de diamètre pour ancrer au plancher
- Fini à revêtement en poudre jaune sécurité

No modèle	Hauteur"	Poids lb
KD125	24	30
KH857	36	40
KD126	48	50

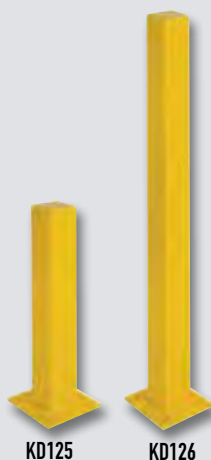

PROTECTEURS POUR MONTANTS

- Protège les systèmes de rayonnage industriel contre les impacts qui pourraient occasionner des conditions dangereuses
- Fabriqué d'acier de 1/4" d'épaisseur
- Quatre trous prépercés pour recevoir des ancrages de 1/2" (non compris)
- Fini à revêtement en poudre jaune sécurité

No modèle	Dim hors tout la" x p" x h"	Poids lb
RB925	7 x 7 x 18-1/4	15
KH858	7 x 7 x 12	12



GRILLES DE PROTECTION ARRIÈRE POUR PALETTIER

Les grilles de protection aident à prévenir les accidents en empêchant les palettes ou leur contenu de tomber des rayons. Elles rendent plus sécuritaires les allées piétonnières qui se trouvent derrière le palettier

- Cadre en acier de calibre 10; grillage de 2" x 2" et de calibre 10 avec renforts
- Offertes en différentes tailles qui conviennent à la plupart des palettiers
- Ferrures conçues pour s'adapter à presque tout type de palettier
- Fini à revêtement de poudre jaune sécurité



RL929

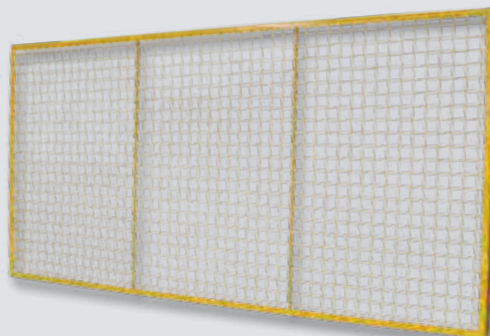

No modèle	Description	Poids lb
RL929	4' x 8' et ferrures 6"	39
RL930	4' x 8' et ferrures 9"	40
RL931	4' x 8' et ferrures 12"	41
RL932	4' x 9' et ferrures 6"	49
RL933	4' x 9' et ferrures 9"	50
RL934	4' x 9' et ferrures 12"	51
RL935	4' x 10' et ferrures 6"	57
RL936	4' x 10' et ferrures 9"	58
RL937	4' x 10' et ferrures 12"	59
RL938	4' x 11' et ferrures 6"	63
RL939	4' x 11' et ferrures 9"	64
RL940	4' x 11' et ferrures 12"	65
RL941	4' x 12' et ferrures 6"	70
RL942	4' x 12' et ferrures 9"	71
RL943	4' x 12' et ferrures 12"	72

BARRIÈRES DE SÉCURITÉ

BARRIÈRE DE SÉCURITÉ DE QUALITÉ INDUSTRIELLE

- Design modulaire vous permettant de personnaliser votre système de barrière pour répondre à vos besoins spécifiques
- Revêtement en poudre au fini jaune sécurité pour une meilleure visibilité

No modèle	Dimensions lo" x la" x h"	Longueur nominale"
KI237	19 x 3 x 12	24
KI238	31 x 3 x 12	36
KI239	43 x 3 x 12	48
KI240	55 x 3 x 12	60
KI241	67 x 3 x 12	72
KI242	79 x 3 x 12	84
KI243	91 x 3 x 12	96
KI244	103 x 3 x 12	108
KI245	115 x 3 x 12	120



POTEAU POUR BARRIÈRE DE SÉCURITÉ

- Design modulaire vous permettant de personnaliser votre système de barrière pour répondre à vos besoins spécifiques
- Revêtement en poudre au fini jaune sécurité pour une meilleure visibilité
- Quincaillerie de montage et embout en plastique compris, ancrages de plancher et barrières vendus séparément
- Dimensions: 5" lo x 5" la x 17" h

No modèle **KI246**



POTEAU DOUBLE POUR BARRIÈRE DE SÉCURITÉ

- Design modulaire vous permettant de personnaliser votre système de barrière pour répondre à vos besoins spécifiques
- Revêtement en poudre au fini jaune sécurité pour une meilleure visibilité
- Quincaillerie de montage et embout en plastique compris, ancrages de plancher et barrières vendus séparément
- Dimensions: 5" lo x 5" la x 44" h

No modèle **KI247**



PORTES À LANIÈRES



TOUT CE DONT VOUS AVEZ BESOIN DANS UN SEUL PAQUET POUR INSTALLER VOUS-MÊME VOTRE PORTE À LANIÈRES ET ÉCONOMISER!

POUR COMMANDER

Chaque rideau comprend des bandes en PVC et de la quincaillerie universelle pour un montage sur porte ou mural. Instructions comprises avec chaque ensemble pour une installation facile.

1. Déterminer la largeur et la hauteur intérieure de la porte.

Note: si le rideau doit être installé plus haut que le cadre, mesurez à partir du plancher jusqu'à la hauteur où il doit être installé.

2. Choisir le type de PVC requis: standard ou basse température.

Le standard est recommandé pour des températures de -23°C à 66°C.

Le PVC basse température est recommandé pour usage intérieur seulement pour des températures de -40°C à 66°C.

3. Choisir la grandeur voulue selon le tableau des dimensions standard ci-dessous.

Note: si la dimension requise n'est pas indiquée, commandez la dimension supérieure suivante.

Les instructions d'installation indiquent comment couper le rideau pour un ajustement parfait.

4. Des dimensions pour grandeurs de porte spéciales sont offertes sur demande.

5. Pour des portes basculantes, veuillez appeler un de nos représentants aux ventes.



FACILE À COMMANDER

Il est facile de commander le rideau qui convient exactement à votre porte, car sept grandeurs standard peuvent s'adapter à 95% des ouvertures. Des grandeurs spéciales sont aussi offertes.

MARCHANDISE EN STOCK

Nous avons en entrepôt le rideau qui vous convient, prêt à être livré à votre porte.

PORTES INTÉRIEURES



Économiser sur les coûts d'énergie

- La solution optimale aux pertes de chaleur/froid par les portes

Réduire la pollution causée par le bruit

- Forme un écran acoustique contre les équipements bruyants

Permettent de circuler en toute sécurité

- Les gens peuvent voir et sont visibles aux autres réduisant ainsi les risques d'accident

Retenir fumée, poussières et particules en suspension

- Les rideaux à lanières transparentes peuvent contrôler les contaminants d'usine pour améliorer l'environnement des travailleurs

Entretien minimum

- Fait de vinyle transparent et flexible, il résiste à l'étirement et à l'abrasion
- Toute la quincaillerie est en aluminium pour une durabilité maximum
- Nettoyage facile et rapide avec détergents ou agents nettoyants qui ne contiennent pas d'abrasifs
- Les taches profondes et souillures s'enlèvent par l'application délicate d'éthanol

CONVOYEURS

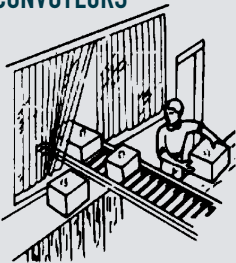

QUAIS



DIMENSIONS DE PORTES STANDARD

Dimensions des lanières	Dim de porte la' x h'	No modèle standard	No modèle basse temp	Poids lb
8" (8" x 0,080)	4 x 7	KF022	KF004	25
	5 x 8	KF023	KF005	35
	6 x 8	KF024	KF006	40
12" (12" x 0,120)	8 x 8	KF026	KF008	80
	8 x 10	KF025	KF007	100
	10 x 10	KF020	KF002	125
	12 x 12	KF021	KF003	175

NOTE: Les portes à lanières de 8" ont 2" de chevauchement. Les portes à lanières de 12" ont 4" de chevauchement.

LANIÈRES DE RECHANGE - 5 PAR PAQUET

Dimensions des lanières	No modèle standard	No modèle basse temp	Poids lb
8" x 0,080 x 8'	KF032	KF013	15
12" x 0,120 x 12'	KF029	KF011	45

LANIÈRES EN ROULEAUX COMPLETS

Dimensions des lanières	Rouleau'	No modèle Standard	No modèle basse temp	Poids lb
8" x 0,080	300	KI226	KI224	99
12" x 0,120	200	KI225	KI223	150

Rouleaux également offerts en matériel de soudage de couleur ambre foncé **ML959**

BÂCHES

BÂCHE ROBUSTE EN POLYÉTHYLÈNE CAMOUFLAGE

- Tissage serré 10 x 10
- Revêtement qui résiste à l'eau
- Corde en polypropylène renforcé cousue dans les ourlets soudés
- Épaisseur de 150 micromètres (6 mils)
- Résistance accrue aux rayons ultraviolets pour une longue durée d'utilisation
- Dimensions finies qui peuvent varier à cause du tissu réservé pour les ourlets

No modèle	Dimensions lo' x la'
J1319	6 x 6
J1320	10 x 8
J1321	20 x 10
J1322	16 x 12
J1323	20 x 16
J1324	24 x 18
J1325	30 x 20
J1326	40 x 30



BÂCHE INDUSTRIEL LEGER EN POLYÉTHYLÈNE

- Tissage serré 14 x 14
- Revêtement qui résiste à l'eau
- Corde en polypropylène renforcé cousue dans les ourlets soudés
- Épaisseur de 200 micromètres (8 mils)
- Résistance accrue aux rayons ultraviolets pour une longue durée d'utilisation
- Dimensions finies qui peuvent varier à cause du tissu réservé pour les ourlets

No modèle	Dimensions lo' x la'
J1327	8 x 6
J1328	10 x 8
J1329	20 x 10
J1330	16 x 12
J1331	20 x 16
J1332	24 x 18
J1333	30 x 20
J1334	30 x 24
J1335	40 x 30
J1336	50 x 30
J1337	50 x 40
J1338	60 x 40



BÂCHES

BÂCHES STANDARDS EN POLYÉTHYLÈNE BLEU

- Tissage de haute densité 8 x 8
- Revêtement résistant à l'eau
- Corde en polypropylène renforcé cousue dans les ourlets soudés
- Oeillets robustes antirouilles tous les 36"
- Épaisseur 4 mils (100 micromètres)
- Résistance accrue aux rayons ultraviolets pour une longue durée d'utilisation



No modèle	Dimensions lo' x la'
NI768	5 x 7
NI769	6 x 8
NI770	8 x 10
NI771	10 x 12
NI772	10 x 20
NI773	12 x 16
NI774	16 x 20

No modèle	Dimensions lo' x la'
NI775	18 x 24
NI776	20 x 30
NI777	24 x 30
NI778	30 x 40
JC510	30 x 50
JC511	40 x 50
NI779	40 x 60

BÂCHES ROBUSTES EN POLYÉTHYLÈNE BLANC

- Tissage de haute densité 10 x 10
- Corde en polypropylène renforcé cousue dans les ourlets soudés
- Oeillets robustes antirouilles tous les 36"
- Épaisseur 6 mils (150 micromètres)
- Résistance accrue aux rayons ultraviolets pour une longue durée d'utilisation
- Revêtement résistant à l'eau
- Quatre pièces de coin pour plus de résistance



No modèle	Dimensions lo' x la'
NI780	6 x 8
NI781	8 x 10
NI782	10 x 12
NI783	12 x 16
NI784	16 x 20
JC512	18 x 24

No modèle	Dimensions lo' x la'
JC513	20 x 30
NI785	24 x 30
JC514	30 x 40
JC515	30 x 50
JC625	40 x 50
JB508	40 x 60

BÂCHES INDUSTRIELLES EN POLYÉTHYLÈNE VERT/ARGENTÉ

- Tissage de haute densité 14 x 14
- Résistance accrue aux rayons ultraviolets pour une longue durée d'utilisation
- Trois couches de 9" x 9" dans chaque coin pour plus de solidité
- Couleur verte d'un côté et couleur argentée de l'autre pour la déviation des rayonnements ultraviolets et de la chaleur
- Corde en polypropylène renforcé cousue dans les ourlets soudés
- Oeillets robustes antirouilles tous les 20"
- Épaisseur de 9 mils (225 micromètres)
- Revêtement résistant à l'eau



No modèle	Dimensions lo' x la'
JB567	6 x 8
JB568	8 x 10
JB569	10 x 12
JB570	12 x 16
JB571	16 x 20

No modèle	Dimensions lo' x la'
JB572	20 x 30
JC516	30 x 40
JC517	30 x 50
JC518	40 x 50
JB573	40 x 60

BÂCHES SUPER ROBUSTES EN POLYÉTHYLÈNE ARGENTÉ

- Tissage de haute densité 16 x 16
- Corde en polypropylène renforcé cousue dans les ourlets soudés
- Oeillets robustes antirouilles tous les 30"
- Épaisseur de 300 micromètres (12 mils)
- Résistance accrue aux rayons ultraviolets pour une longue durée d'utilisation
- Revêtement résistant à l'eau
- Trois couches de 9" x 9" aux quatre coins

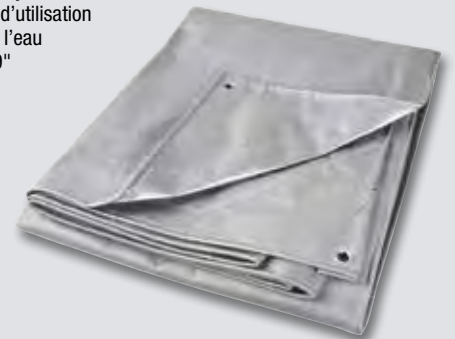

No modèle	Dimensions lo' x la'
JC626	8 x 10
JC627	10 x 12
JC628	16 x 20
JC629	18 x 24
JC630	20 x 30

No modèle	Dimensions lo' x la'
JC631	24 x 30
JC632	30 x 40
JC633	30 x 50
JC634	30 x 60
JC635	40 x 60

BÂCHES, ENVELOPPES DE PROTECTION & ATTACHES

Idéal pour la fabrication, la ferme, la construction ou tout autre travail. Nous offrons une variété de dimensions et de couleur pour tous vos besoins.

BÂCHES TRANSPARENTES

- Bâche en polyéthylène avec grille en nylon renforcé
- Revêtement imperméable et résistant à la moisissure
- Oeillets robustes antirouille à chaque 27"
- Tissage de haute densité 3 x 3
- Épaisseur de 200 micromètres (8 mils)

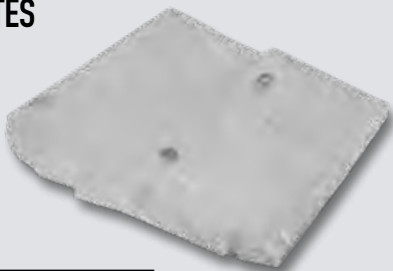

BÂCHES ISOLÉES

- Bâche isolée, légère et flexible qui résiste à l'humidité
- Faire de mousse isolante en polyéthylène à alvéole fermé de 3/16"
- Valeur de résistance thermique: 1,0
- La résistance thermique se conserve même dans un environnement froid et humide
- Oeillets robustes antirouille tous les 2'
- Dimensions: 12' x 20'



No modèle **JD420**

No modèle	Dimensions* lo' x la'
JD414	8 x 10
JD415	10 x 12
JD416	16 x 20
JD417	20 x 30
JD418	30 x 40
JD419	40 x 60

*Dimensions finies qui peuvent varier à cause du tissu réservé pour les ourlets

ENVELOPPE DE PROTECTION ÉCONOMIQUE POUR MOBILIER

- Protège le mobilier contre les égratignures lors du déménagement
- Couture solide en zigzag qui offre durabilité et protection optimale
- Dimensions: 80" x 72"
- Matériau: Coton & polyester
- Trame: 22 oz



No modèle **PF797**

ENVELOPPES DE PROTECTION DE PREMIÈRE QUALITÉ POUR MOBILIER

- Protège le mobilier contre les égratignures lors du déménagement
- Couture solide en zigzag qui offre durabilité et protection optimale
- Matériau: coton et polyester
- Trame: 40 oz
- Dimensions: 72" x 80"
- Poids: 5,5 lb
- Couleur: bleu foncé et bleu pâle



No modèle **PF460**

ENVELOPPES DE PROTECTION STANDARDS

- Protège le mobilier contre les égratignures lors du déménagement
- Couture solide en zigzag qui offre durabilité et protection optimale
- Matériau: coton et polypropylène
- Trame: 29 oz
- Dimensions: 72" x 80"
- Poids: 5 lb
- Couleur: bleu foncé et vert



No modèle **PF461**

ATTACHES EN CAOUTCHOUC

- Matériau: EPDM offre la capacité de résister à la dégradation résultant d'agents atmosphériques comme les rayons UV et l'ozone, obtenant ainsi un caoutchouc qui résiste parfaitement aux intempéries
- Courroies des attaches en caoutchouc qui résistent au fendillement et à la pourriture
- Retiennent leurs qualités de rebondissement
- Crochets en S durables en acier zingué



No modèle	Longueur"	Étirement max sécuritaire"
PE366	5	7,5
PE367	9	13,5
PE368	15	22,5
PE369	21	31,5
PE370	31	46,5
PE371	41	61,5

ENSEMBLES D'ATTACHES EN CAOUTCHOUC

Les mêmes caractéristiques que les attaches en caoutchouc de Kleton, mais avec l'avantage des ensembles!

ENSEMBLE DE BASE DE 10 ATTACHES

Trousse comprend:

- 4 attaches de 21" (PE369)
- 2 attaches de 31" (PE370)
- 4 attaches de 41" (PE371)

No modèle **PF090**

ENSEMBLE TOUT USAGE DE 16 ATTACHES

Trousse comprend:

- 2 attaches de 9" (PE367)
- 2 attaches de 15" (PE368)
- 4 attaches de 21" (PE369)
- 4 attaches de 31" (PE370)
- 4 attaches de 41" (PE371)

No modèle **PF091**

ENSEMBLE PROFESSIONNEL DE 20 ATTACHES

Trousse comprend:

- 10 attaches de 21" (PE369)
- 10 attaches de 41" (PE371)

No modèle **PF092**



ÉQUIPEMENT POUR BARILS

Porte-barils	140
Pince pour barils en acier	140
Chevalet à barils	141
Basculeur à bidons	141
Crochet de levage pour barils	141
Diabes pour barils tout-en-un	142
Diabes pour barils	142
Diable surbaissé pour barils	143
Socles	143

ÉQUIPEMENT POUR BARILS

PORTE-BARILS EMPILABLES

- Porte-barils pour deux ou trois barils de 45 gal. imp./55 gal. US
- Peut s'empiler jusqu'à trois de hauteur
- Empile de façon pratique les barils à l'horizontale, ce qui améliore la gestion de l'espace
- Accès facile pour le chariot à fourches sur les quatre côtés
- Fini émail durable bleu KLETON
- Assemblage requis



No modèle	Capacité de baril	Dim hors tout la" x p" x h"	Capacité max lb*	Poids lb
DC262	2	45-1/2 x 30 x 12-1/2	1600	48
DC263	3	71-1/2 x 30 x 12-1/2	2400	75

* La capacité totale de poids pour tous les barils et supports empilés.

SOCLES ROULANTS POUR PORTE-BARILS EMPILABLES

- Entièrement soudé, prêt pour l'utilisation
- Permet aux supports de baril d'être mobiles
- Deux roulettes fixes et deux roulettes pivotantes
- Fini émail durable bleu KLETON
- Assemblage des roulettes requis

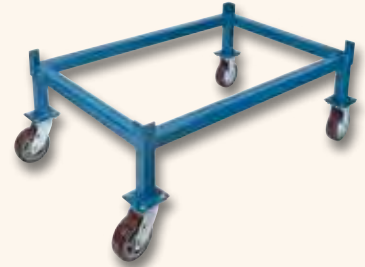

No modèle	Type de roue	Dim hors tout la" x p" x h"	Capacité max lb*
DC392	6" Nylon haute température	46 x 30 x 9	1600
DC393	6" Polyuréthane	46 x 30 x 9	1600

PIÈCES DE RECHANGE

No modèle ML861, Roulette pivotante de 6" en nylon haute température

No modèle ML862, Roulette fixe de 6" en nylon haute température

No modèle ML399, Roulette pivotante de 6" en polyuréthane

No modèle ML400, Roulette fixe de 6" en polyuréthane

PINCE POUR BARILS EN ACIER

- Soulève et transporte un baril de 45 gal. imp./55 gal. US sans l'intervention du conducteur
- Mâchoires qui s'agrippent sous le rebord du baril ou des joncs de roulage, ce qui l'empêche de glisser
- Les fourches du chariot se glissent facilement dans les côtés du porte-barils et sont retenues par deux écrous à oreilles



No modèle	Description	Dim intérieures des trous pour fourches la" x h"	Capacité lb/baril
DC424	Porte-barils simple	5-1/2 x 2	1000



Plateau de récupération et robinet non compris
DC386



ENSEMBLES DE PORTE-BARILS ET SOCLES ROULANTS

No modèle	Type de roue	Dim hors tout la" x p" x h"	Capacité lb
DC386	6" Nylon haute température	46 x 30 x 21-1/2	1600
DC387	6" Polyuréthane	46 x 30 x 21-1/2	1600

CHEVALET À BARILS ENTIÈREMENT SOUDÉ

- Fabrication en acier tubulaire robuste de 1-1/4", complètement soudé
- Permettent de manipuler en toute sécurité des barils allant jusqu'à 45 gal. imp./55 gal. US pour les déplacer, les vider ou les entreposer
- Pas de levage, d'efforts ou de danger de basculer
- Installez un baril en quelques secondes pour le vider
- Poignée amovible
- Fini émail durable bleu Kleton



AVERTISSEMENT: Agripper en tout temps le rebord du baril à l'aide du crochet situé sur la poignée.

**CAPACITÉ
1 000 LB**



No modèle	Description	Dim hors tout la" x p" x h"	Poids lb
DC442	Chevalet à barils avec deux roues de 3", deux roulettes pivotantes de 3"	33 x 22 x 20	38

CHEVALET À BARILS DÉMONTÉ

- Permet de déplacer, de vider et d'entreposer des barils de 45 gal. imp./55 gal. US, en toute sécurité
- Poignée amovible
- Fini à revêtement en poudre
- Assemblage requis

**CAPACITÉ
700 LB**



No modèle	Description	Dim hors tout la" x p" x h"	Poids lb
DC443	Chevalet à barils avec deux roues anti-tincelles de 3" et deux roulettes pivotantes anti-tincelles de 3"	33 x 22 x 20	34

PIÈCES DE RECHANGE

No modèle **DC464**, Roue de 3" en polyoléfine

No modèle **DC463** Roulette pivotante de 3" en polyoléfine

No modèle **DC473**, Poignée et prise de poignée en plastique noir

BASCULEUR À BIDONS

- Convient aux bidons ronds de 4 gal. imp./5 gal. US
- Verrou de sécurité qui retient le bidon
- Hauteur de distribution de 11-1/2"
- Capacité: 75 lb
- Poids: 10 lb
- Assemblage requis

No modèle **DC472**



DC472

CROCHET DE LEVAGE POUR BARILS

- Soulève horizontalement les barils en acier de 45 gal. imp./55 gal. US, 34" - 36" lo
- Anneau de levage en acier allié, tiges en acier, crochets en fonte malléable
- Capacité de 1000 lb
- Poids: 5 lb

No modèle **DC449**



DC449

ÉQUIPEMENT POUR BARILS

DIABLES POUR BARILS TOUT-EN-UN

- Châssis en acier tubulaire de 1-1/4" entièrement soudé
- Pour le transport et la distribution de barils
- Système à courroie et crochets qui retient le baril de façon sécuritaire sur le diable
- Permet de charger et de décharger facilement sur des palettes
- Transport des barils de plastique, d'acier et de fibre
- Le modèle à poignée en U procure plus d'effet de levier alors que le modèle à deux poignées procure plus de confort aux côtés latéraux du corps
- Conception à quatre roues pour plus de support et pour faciliter la manoeuvrabilité
- Fini émail durable bleu KLETON

**CAPACITÉ
1200 LB**



Crochet
de retenue



DC266

No modèle	Type de poignée	Type de roue	Poids lb
DC266	En U	Caoutchouc moulé 10"	64
DC267	En U	Pneumatique 10"	58
DC256	Double	Caoutchouc moulé 10"	62
DC257	Double	Pneumatique 10"	56

PIÈCES DE RECHANGE

- No modèle **ML069**, Roue pneumatique de 10"
 No modèle **MH694**, Roue de 10" en caoutchouc moulé
 No modèle **PF805**, Courroie à rochet de 2"

DIABLE POUR BARILS EN PLASTIQUE ET EN FIBRE

- Fabrication en acier tubulaire entièrement soudé de 1-1/4"
- Manipule les barils en plastique ou en fibre de 18" à 25" de diamètre et de 24" à 41" de hauteur
- Courroie à rochet de 2" qui tient le baril en place
- Deux roues en caoutchouc de 10" à l'avant et deux de 6" à l'arrière
- Fini émail durable bleu Kleton

DA595



**CAPACITÉ
1000 LB**

No modèle	Description	Dim hors tout la" x p" x h"	Poids lb
DA595	Diable pour barils en plastique et en fibre	24 x 22 x 58	56

PIÈCES DE RECHANGE

- No modèle **MH296**, Roue de 6" en caoutchouc moulé
 No modèle **MH694**, Roue de 10" en caoutchouc moulé
 No modèle **MA382**, Poignée en plastique noir
 No modèle **PF805**, Courroie à rochet de 2"

**CAPACITÉ
1000 LB**



DA594

DIABLES POUR BARILS

- Châssis en acier tubulaire entièrement soudé de 1-1/4"
- Pour manipuler des contenants aussi petits que ceux d'un diamètre de 18" jusqu'aux barils de 55 gallons en acier
- Idéal pour charger des barils sur palette, pour franchir des bosses ou des quais irréguliers
- Autoportants lorsqu'ils sont chargés
- Fini émail durable bleu Kleton

No modèle	Description	Dim hors tout la" x p" x h"	Poids lb
DA593	Diable a/roues avant de 10" en caoutchouc seulement	24 x 19 x 58	44
DA594	Diable a/roues avant de 10" et roues arrière de 6" en caoutchouc	24 x 22 x 58	50

PIÈCES DE RECHANGE

- No modèle **MH296**, Roue de 6" en caoutchouc moulé
 No modèle **MH694**, Roue de 10" en caoutchouc moulé
 No modèle **MA382**, Poignée en plastique noir

DIABLE SURBAISSÉ POUR BARILS

- Fabrication en acier entièrement soudé, roues boulonnées de 8" x 2" en caoutchouc et troisième roulette pivotante de 4" pour un déplacement doux et facile
- Idéal pour le déplacement des barils de 45 gal. imp./55 gal. US ouverts ou fermés, sans en déverser le contenu
- Niveau du diable à 1" du sol, ce qui permet de charger facilement des barils
- Poignée articulée qui s'incline vers l'avant ou l'arrière afin de pousser ou de tirer facilement le diable
- Fini à revêtement en poudre de qualité
- Assemblage requis

No modèle	Dim hors tout la" x p" x h"	Longueur hors tout de la poignée"	Poids lb
DC500	30 x 24 x 46	39	44

PIÈCES DE RECHANGE

- No modèle **ML333**, Roulette pivotante en caoutchouc non marquant de 4"
 No modèle **ML813**, Roue en caoutchouc moulé de 8"
 No modèle **DC502**, Poignée en plastique noir



DC500

CAPACITÉ
1 000 LB

SOCLES ROULANTS EN ACIER POUR BARILS

- Cadres soudés de 3/16" d'épaisseur x 4", construits pour résister à un usage constant
- Diamètre intérieur de 24" convenant à des barils de 45 gal. imp./55 gal. US
- Quatre roulettes pivotantes comprises
- Fini à revêtement en poudre de qualité
- Assemblage requis



No modèle	Type de roulettes	Dim de roulettes	Hauteur"	Capacité lb	Poids lb
DC202	Polyoléfine	3	4-1/2	750	21
DC199	Polyuréthane	3	4-1/2	1000	24
DC200	Polyuréthane	4	5-1/2	1500	27
DC070	Cadre	(Convient aux plaques de roulettes de 1-5/8" x 3" à 2-3/4" x 3-1/4")			16

PIÈCES DE RECHANGE

- No modèle **ML391**, Roulette pivotante de 3" en polyoléfine
 No modèle **ML044**, Roulette pivotante de 3" en polyuréthane
 No modèle **ML045**, Roulette pivotante de 4" en polyuréthane

CHARIOTS CADRE EN X POUR BARILS EN ACIER

- Cadres soudés de 3/16" d'épaisseur x 4", construits pour résister à un usage constant
- Diamètre intérieur de 24" convenant à des barils de 45 gal. imp./55 gal. US
- Quatre roulettes pivotantes comprises
- Fini à revêtement en poudre de qualité
- Assemblage requis

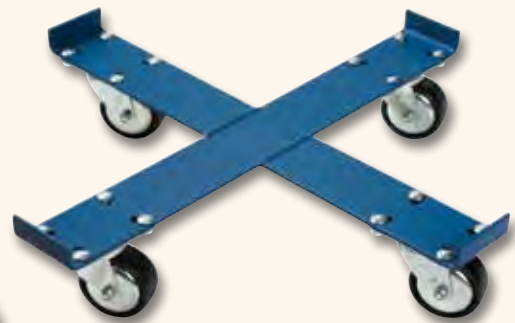

No modèle	Type de roulettes	Dim de roulettes	Hauteur"	Capacité lb	Poids lb
DC206	Polyoléfine	3	4-1/2	750	13
DC203	Polyuréthane	3	4-1/2	1000	16
DC204	Polyuréthane	4	5-1/2	1500	19
DC071	Cadre	(Convient aux plaques de roulettes de 1-5/8" x 3" à 2-3/4" x 3-1/4")			8

PIÈCES DE RECHANGE

- No modèle **ML391**, Roulette pivotante de 3" en polyoléfine
 No modèle **ML044**, Roulette pivotante de 3" en polyuréthane
 No modèle **ML045**, Roulette pivotante de 4" en polyuréthane



POMPES POUR BARILS & ACCESSOIRES

Accessoire pour barils	145
Robinets	145
Vannes	145
Évents	145
Clés à barils	145
Pompes pour barils	146 - 150
Pompes à eau	151 - 152

AVERTISSEMENT! La compatibilité chimique de chaque accessoire doit être vérifiée pour chaque liquide utilisé en fournissant son nom chimique. Veuillez contacter votre représentant KLETON pour les compatibilités chimiques. Il n'existe aucun accessoire qui résiste à tous les produits chimiques. Certains mélanges de produits chimiques pourraient ne pas convenir à ces accessoires. N'oubliez pas votre fiche signalétique pour chacun des produits chimiques distribué lorsque vous appellerez votre représentant KLETON. Nous serons en mesure de vous aider à choisir l'accessoire qui convient le mieux à votre utilisation.

ACCESSOIRES POUR BARILS

VANNE À AUTOFERMETURE

- Utilisé avec des liquides visqueux et non corrosifs plus épais que l'huile à moteur SAE30
- Fabrication robuste en laiton
- Lame en PTFE à fermeture automatique munie d'une fermeture positive rapide lorsque la poignée est relâchée
- Large poignée de 4-1/2"
- Large ouverture qui permet un débit maximal
- Convient au bondes de barils de 2" en acier ou en plastique
- Poids: 7 lb



No modèle **PE363**

ROBINET À FERMETURE AUTOMATIQUE AVEC TAMIS

- Robinet sécuritaire avec antiretour de flammes
- Filetage standard effilé de 3/4" pour tuyau
- Peut être verrouillé avec un cadenas
- Fini naturel moulé sous pression
- Poids: 1 lb

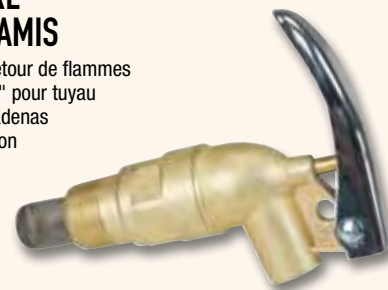

No modèle **PE364**

ROBINET À AUTO - FERMETURE AVEC TAMIS

- Robinet sécuritaire avec pare-flammes
- Filetage standard effilé de 3/4" pour tuyau
- Peut être verrouillé avec un cadenas
- Fini naturel zingué moulé sous pression
- Poids: 1 lb



No modèle **PE364**

ÉVENT HORIZONTAL EN LAITON

- Utilisé pour déverser des barils en position horizontale
- Relâche automatiquement la pression à 5 PSI
- Pare-flammes qui empêche le contenu de prendre en feu
- Fait le vide en levant et en tournant manuellement la tige de la soupape
- Permet un débit maximal de 220 pi³/min à 20 PSI
- S'adapte au bondes en acier ou en plastique de 2"
- Poids: 1 lb

No modèle **PE362**



CLÉS POUR BOUCHONS-ÉCROUS

- Ouvrent la plupart des bouchons ou écrous mâles ou femelles, en plastique ou en métal
- Manche coudé
- Longueur hors tout de 13"
- Poids: 4 lb

No modèle **DA638**

Fait de: Fonte ductile recuite

No modèle **DA637**

Fait de: Alliage de bronze-manganèse antiétincelles

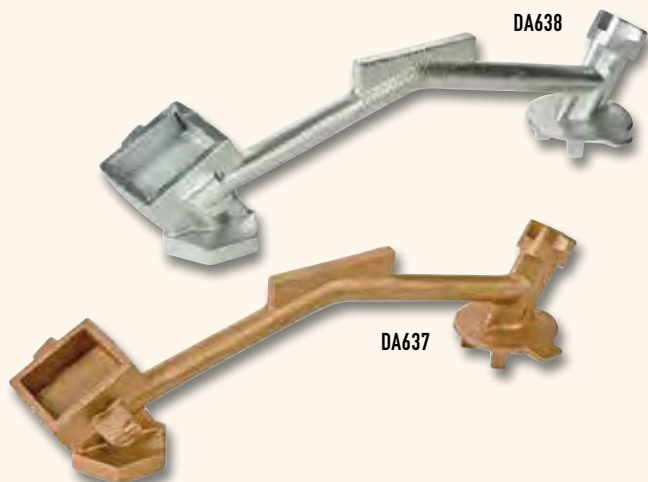

CLÉ À BARILS DELUXE

- Alliage de laiton antiétincelles, ouvre la plupart des barils y compris ceux avec bouchons carrés ou hexagonaux, boulons mâles ou femelles ou avec des bouchons et raccords avec anse ou barre
- Clé 1-1/4" pour serrer les robinets sur les barils; élimine le besoin de tout autre outil
- Poids: 2 lb

No modèle **PE359**



POMPES POUR BARILS

AVERTISSEMENT! La compatibilité chimique de chaque accessoire doit être vérifiée pour chaque liquide utilisé en fournissant son nom chimique. Veuillez contacter votre représentant KLETON pour les compatibilités chimiques. Il n'existe aucun accessoire qui résiste à tous les produits chimiques. Certains mélanges de produits chimiques pourraient ne pas convenir à ces accessoires. N'oubliez pas votre fiche signalétique pour chacun des produits chimiques distribué lorsque vous appellerez votre représentant KLETON. Nous serons en mesure de vous aider à choisir l'accessoire qui convient le mieux à votre utilisation.

POMPES À BARILS DE TYPE À TIRER EN ACIER INOXYDABLE

Éléments immergés: acier inoxydable 304, laiton, polyéthylène et acier

- Pour certains produits acides et alcalins
- Conçue pour les barils de 5 à 55 gallons avec adaptateur de bonde de 2"
- Débit de transfert: 8 oz par course

No modèle **DA530**



Éléments immergés: acier inoxydable 304, acier inoxydable 316, laiton et PTFE

- Pour la plupart des produits acides et corrosifs
- Conçue pour les barils de 5 gallons à 55 gallons avec adaptateur de bonde de 2"
- Débit de transfert: 8 oz par course

No modèle **DA531**



Éléments immergés: acier inoxydable 304, polyéthylène et PTFE.

- Pour le transfert rapide de la plupart des produits acides et corrosifs
- Conçue pour les barils de 55 gallons avec adaptateur de bonde de 2"
- Débit de transfert: 22 oz par course

No modèle **DA529**



Éléments immergés: acier inoxydable 304, acier inoxydable 316 et PTFE

- Pour le transfert rapide de la plupart des produits acides et corrosifs
- Conçue pour les barils de 55 gallons avec adaptateur de bonde de 2"
- Débit de transfert: 22 oz par course

No modèle **DB845**



POMPES À BARILS DE TYPE À TIRER EN ACIER

Éléments immergés: laiton, acier et polyéthylène

- Pour la plupart des liquides non corrosifs et ininflammables
- Conçue pour les barils de 5 à 55 gallons avec adaptateur pour bonde de 2"
- Débit de transfert: 8 oz par course

No modèle **DA527**



Éléments immergés: Buna-N, polyéthylène, cuir et acier

- Pour la plupart des acides minéraux dissolubles à l'eau, les cires et les détergents
- Conçue pour les barils de 5 gallons avec adaptateur de bonde de 2"
- Débit de transfert: 8 oz par course

No modèle **DC113**



Éléments immergés: polyéthylène, acier et zinc

- Pour utilisation avec la plupart des liquides non corrosifs, de viscosité légère à moyenne
- Conçue pour les barils de 55 gallons avec adaptateur de bonde de 2"
- Bec d'un diamètre de 3/4" qui peut pivoter à 180° et que l'on peut enlever pour le remplacer par un tuyau d'arrosage de jardin
- Débit de transfert: 22 oz par course

No modèle **DC114**



POMPES MANUELLES À MEMBRANE EN ALUMINIUM

Éléments immergés: acier, aluminium, Buna-N, polyacétal et acier inoxydable 304.

- Pour utilisation avec la plupart des huiles et les solutions à base d'eau
- Conçue pour les barils de 15 à 55 gallons avec adaptateur de bonde de 2"
- Débit de transfert: 25,5 oz par course
- Comprend un verrou de sécurité

No modèle **DC068**

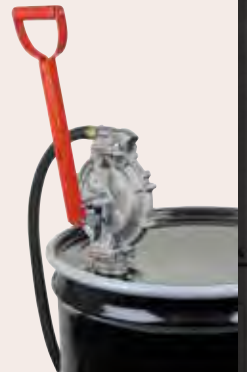

AVERTISSEMENT! La compatibilité chimique de chaque accessoire doit être vérifiée pour chaque liquide utilisé en fournissant son nom chimique. Veuillez contacter votre représentant KLETON pour les compatibilités chimiques. Il n'existe aucun accessoire qui résiste à tous les produits chimiques. Certains mélanges de produits chimiques pourraient ne pas convenir à ces accessoires. N'oubliez pas votre fiche signalétique pour chacun des produits chimiques distribué lorsque vous appellerez votre représentant KLETON. Nous serons en mesure de vous aider à choisir l'accessoire qui convient le mieux à votre utilisation.

POMPES POUR BARILS

POMPE À BARILS DE TYPE À TIRER POLYPROPYLÈNE

Éléments immergés:

polyéthylène, polypropylène, silicone et acier.

- Pour utilisation avec la plupart des produits chimiques corrosifs et les solvants ininflammables
- Conçue pour les barils de 5 à 55 gallons avec adaptateurs de bonde de 3/4" ou 2"
- Bec verseur à orientation sur 360°
- Débit de transfert: 16 oz par course

No modèle **DC115**



Éléments immergés:

acier, polypropylène et Viton^{MD}

- Pour utilisation avec la plupart des antigels, les détergents, le liquide lave-glace, la glycérine et les acides légers
- Pour les barils de 15 à 55 gallons avec adaptateur de bonde de 2"
- Débit de transfert: 14 oz par course

No modèle **DC127**



Éléments immergés:

polyéthylène, polypropylène et nylon

- Pour utilisation avec la plupart des produits chimiques corrosifs, l'eau et les solvants ininflammables
- Bonne isolation contre les étincelles et le feu
- Conçue pour les barils de 55 gallons avec adaptateur de bonde de 2"
- Débit de transfert: 22 oz par course

No modèle **DC117**



Éléments immergés:

polyéthylène, polypropylène, silicone et acier

- Pour utilisation avec la plupart des produits chimiques corrosifs et les solvants ininflammables
- Conçue pour barils de 5 à 55 gallons avec adaptateurs de bonde de 3/4" ou 2"
- Bec verseur à orientation sur 360°
- Débit de transfert: 8 oz par course

No modèle **DA532**



PVC

Éléments immergés:

polypropylène, nylon, PVC et Viton^{MD}

- Pour utilisation avec la plupart des acides légers, les détergents, l'eau et les solvants
- Bonne isolation contre les étincelles et le feu
- Conçue pour barils de 5 à 55 gallons avec adaptateur de bonde de 3/4" à 2"
- Débit de transfert: 8 oz par course

No modèle **DC116**



Éléments immergés:

nylon, PVC, et Viton^{MD}

- Pour utilisation avec la plupart des acides légers, les détergents, l'eau et les solvants
- Bonne isolation contre les étincelles et le feu
- Conçue pour les barils de 55 gallons avec adaptateur de bonde de 2"
- Débit de transfert: 22 oz par course

No modèle **DC118**



NYLON

Éléments immergés: acier inoxydable 304, nylon, polypropylène et PTFE

- Pour la plupart des diluants à peinture-laque, les acides légers, les détergents, l'eau et les liquides à base de pétrole à viscosité légère
- Pour les barils de 15 à 55 gallons avec adaptateur de bonde de 2"
- Débit de transfert: 14 oz par course

No modèle **DC128**



POMPES POUR BARILS

AVERTISSEMENT! La compatibilité chimique de chaque accessoire doit être vérifiée pour chaque liquide utilisé en fournissant son nom chimique. Veuillez contacter votre représentant KLETON pour les compatibilités chimiques. Il n'existe aucun accessoire qui résiste à tous les produits chimiques. Certains mélanges de produits chimiques pourraient ne pas convenir à ces accessoires. N'oubliez pas votre fiche signalétique pour chacun des produits chimiques distribué lorsque vous appellerez votre représentant KLETON. Nous serons en mesure de vous aider à choisir l'accessoire qui convient le mieux à votre utilisation.

APERÇU DES POMPES ROTATIVES À GALETS

La popularité des pompes à galets dans plusieurs industries s'explique par le fait qu'elles offrent de superbes qualités hygiéniques, une efficacité, une fiabilité et une résistance à la corrosion élevées, et de bonnes caractéristiques de nettoyage et de stérilisation en place.

Les pompes rotatives à galets sont sans contact et possèdent de grandes chambres de pompage. Une fois immergées, elles sont en mesure d'offrir un amorçage automatique. Un effet de pompage doux minimise la dégradation du produit. De plus, elles offrent un débit réversible et peuvent fonctionner à sec longtemps.

Avantages:

- Traitent des matières alourdissantes
- Pas de contact métal sur métal
- Capacités supérieures de nettoyage et de stérilisation en place
- Fonctionnement à sec prolongé (avec joints d'étanchéité lubrifiés)
- Débit sans pulsations

Éléments immergés: acier, aluminium, Buna-N, fonte, plaqué chrome, polypropylène et zinc

- Pour utilisation avec la plupart des fluides pétroliers de faible viscosité et les fluides non corrosifs à base de pétrole
- Pompe dans les deux directions pour pouvoir remplir ou vider les contenants
- Conçue pour les barils de 55 gallons avec adaptateur de bonde de 2"
- Débit de transfert: 1 litre par révolution

No modèle **DC111**



POMPES À LEVIER

Éléments immergés: acier inoxydable 304, plaqué chrome, polyéthylène, polypropylène et Viton^{MD}

- Pour utilisation avec certains solvants à base d'eau, acides légers et liquides à base de pétrole à viscosité légère
- Conçue pour les barils de 5 à 55 gallons avec adaptateurs de bonde de 1-1/2" ou 2"
- Débit de transfert: 14 oz par course

No modèle **DC121**



Éléments immergés: acier inoxydable 316, polypropylène, polysulfure de phénylène et PTFE.

- Pour utilisation avec la plupart des solvants à base d'eau, acides forts ou alcalins et liquides à base de pétrole à viscosité légère
- Conçue pour les barils de 5 à 55 gallons avec adaptateurs de bonde de 1-1/2" ou 2"
- Débit de transfert: 14 oz par course

No modèle **DC122**



Éléments immergés:

acier inoxydable 316 et PTFE.

- Pour utilisation avec certains solvants à base d'eau, acides très forts ou solutions alcalines
- Conçue pour les barils de 5 à 55 gallons avec adaptateurs de bonde de 1-1/2" ou 2"
- Débit de transfert: 14 oz par course

No modèle **DC123**



Éléments immergés: acier, Buna-N, laiton, polyéthylène et zinc.

- Pour distribution ou transfert de la plupart des liquides non corrosifs et à base de pétrole
- Poignée de vinyle à prise matelassée
- Bec verseur qui pivote à 180° et que l'on peut enlever pour le remplacer par une prise filetée pour tuyau d'arrosage de jardin
- Conçue pour les barils de 30 à 55 gallons avec adaptateurs de bonde de 1-1/2" ou 2"
- Débit de transfert: 11 oz par course

No modèle **DC124**



POMPES DE STYLE SIPHON EN POLYÉTHYLÈNE

Élément immergé: polyéthylène

- Pour utilisation avec la plupart des liquides à base d'eau, les huiles légères et les détergents
- Purgeur d'air dans la poignée qui permet de contrôler le débit
- Pour les seaux de 5 gallons
- Débit de transfert: 2 gallons/minute

No modèle **DC120**

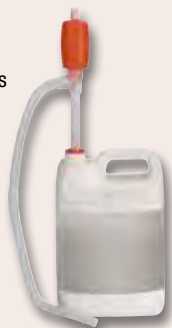

Élément immergé: polyéthylène

- Pour la plupart des liquides à base d'eau, les huiles légères et les détergents
- Purgeur d'air dans la poignée qui permet de contrôler le débit
- Conçue pour les barils de 15 à 55 gallons avec un adaptateur de bonde de 2"
- Débit de transfert: 7 gallons/minute

No modèle **DC119**



POMPES POUR SEAUX

Éléments immergés: acier, Delrin^{MD}, PVC et polyéthylène

- Pour utilisation avec la plupart des huiles à moteur, pour les engrenages et l'antigel
- Pour les seaux de 5 gallons
- Comprend tuyau d'évacuation de 48" avec bec verseur incurvé en métal
- Débit de transfert: 2 oz par course
- Comprend un adaptateur Rieke^{MD}

No modèle **DC129**



AVERTISSEMENT! La compatibilité chimique de chaque accessoire doit être vérifiée pour chaque liquide utilisé en fournissant son nom chimique. Veuillez contacter votre représentant KLETON pour les compatibilités chimiques. Il n'existe aucun accessoire qui résiste à tous les produits chimiques. Certains mélanges de produits chimiques pourraient ne pas convenir à ces accessoires. N'oubliez pas votre fiche signalétique pour chacun des produits chimiques distribué lorsque vous appellerez votre représentant KLETON. Nous serons en mesure de vous aider à choisir l'accessoire qui convient le mieux à votre utilisation.

POMPES POUR BARILS

POMPES ROTATIVES POUR BARILS

Aperçu des pompes rotatives à ailettes
Les pompes rotatives peuvent traiter des liquides à viscosité modérée, mais elles excellent avec les liquides à faible viscosité comme les huiles hydrauliques LP (propane), l'ammoniac, les solvants, l'alcool, le mazout, l'essence et les réfrigérants. Les pompes rotatives n'ont pas de contact métal sur métal et compensent d'elles-mêmes l'usure, ce qui leur permet de maintenir des performances maximales lors du traitement de ces liquides non lubrifiants. Les pompes rotatives s'illustrent par leur amorçage à sec, leur facilité d'entretien et leurs caractéristiques de bonne succion, et ce, tout au long de la durée de vie de la pompe.

AVANTAGES:

- Traitent les liquides minces à pression relativement élevée
- Ailettes qui compensent l'usure par coulisement dans les rainures
- Parfois préférée pour les solvants, les gaz de pétrole liquéfiés
- Peuvent fonctionner à sec pendant de courtes périodes
- Peuvent avoir un joint d'étanchéité ou une boîte à bourrage
- Développe une bonne pression négative

ALUMINIUM

Éléments immergés: acier, aluminium, Buna-N, PVC nitrile et zinc.

- Pour utilisation avec la plupart des fluides pétroliers de viscosité moyenne, les fluides non corrosifs et les huiles de graissage jusqu'à SAE30
- Conçue pour les barils de 15 à 55 gallons avec adaptateur de bonde de 2"
- Débit de transfert: 6 3/4 oz par révolution
- Comprend un loquet de sécurité verrouillable
- Comprend un tuyau de vidange en PVC nitrile de 3/4" de diamètre et de 1,8 m de long

No modèle **DC126**



POLYPROPYLÈNE

Éléments immergés: acier inoxydable 304, polypropylène, PTFE et Viton^{MD}, PVDF

- Pour la plupart des acides minéraux solubles à l'eau, les cires et les détergents
- Conçue pour les barils de 15 à 55 gallons avec adaptateur de bonde de 2"
- Débit de transfert: 8 oz par révolution

No modèle **DB998**



Éléments immergés: acier, aluminium, Buna-N et polypropylène

- Pour utilisation avec la plupart des fluides pétroliers de viscosité moyenne et les fluides non corrosifs
- Conçue pour les barils de 15 à 55 gallons avec adaptateur de bonde de 2"
- Débit de transfert: 8 oz par révolution

No modèle **DC112**



ACIER ET FONTE

Éléments immergés: Buna-N, fonte, PVDF, polypropylène et acier

- Pour utilisation avec la plupart des fluides pétroliers de viscosité moyenne, les fluides légers ininflammables et les non combustibles
- Pompe bidirectionnelle pour pouvoir remplir ou vider les contenants
- Pour les barils de 30 à 55 gallons avec adaptateur de bonde de 2"
- Débit de transfert: 8 oz par révolution
- Bec de vidange en acier et tuyau de vidange en polyéthylène de 1" de diamètre et 55" de long compris

No modèle **DA528**

POLYSULFURE DE PHÉNYLÈNE ET ACIER INOXYDABLE

Éléments immergés: acier inoxydable 304, polypropylène, polysulfure de phénylène et PTFE

- Pour la plupart des produits chimiques agressifs comme les hydrocarbures et les cétones
- Conçue pour les barils de 15 à 55 gallons avec adaptateur de bonde de 2"
- Débit de transfert: 12 oz par révolution

No modèle **DC335**



DC098
Tuyau de vidange en polyéthylène

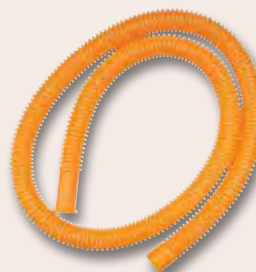

POMPES POUR BARILS

AVERTISSEMENT! La compatibilité chimique de chaque accessoire doit être vérifiée pour chaque liquide utilisé en fournissant son nom chimique. Veuillez contacter votre représentant KLETON pour les compatibilités chimiques. Il n'existe aucun accessoire qui résiste à tous les produits chimiques. Certains mélanges de produits chimiques pourraient ne pas convenir à ces accessoires. N'oubliez pas votre fiche signalétique pour chacun des produits chimiques distribué lorsque vous appellerez votre représentant KLETON. Nous serons en mesure de vous aider à choisir l'accessoire qui convient le mieux à votre utilisation.

ACIER INOXYDABLE

Éléments immergés:

Acier inoxydable, PVDF et PTFE

- Pour la plupart des acides organiques, les alcools et les solvants
- Conçue pour les barils de 15 à 55 gallons avec adaptateur de bonde de 2"
- Débit de transfert: 12 oz par révolution

No modèle **DB759**



PTFE

Éléments immergés:

HastelloyMD, PVDF et PTFE

- Pour la plupart des produits chimiques plus agressifs comme les acides et les alcalins
- Conçue pour les barils de 30 à 55 gallons avec adaptateur de bonde de 2"
- Débit de transfert: 12 oz par révolution

No modèle **DB997**



ALUMINIUM ET FONTE

Éléments immergés: Fonte, acier, graphite, polypropylène, aluminium, caoutchouc EPDM et Buna-N

- Pompe homologuée FM avec tuyau antistatique de 8', buse, pare-flamme et reniflard
- Utiliser avec les liquides inflammables et combustibles de classes 1 et 2 comme l'essence, l'alcool et autres solvants
- Pour les barils de 15 à 55 gallons avec adaptateur de bonde de 2"
- Taux de transfert: 10 gallons par minute

No modèle **DC505**

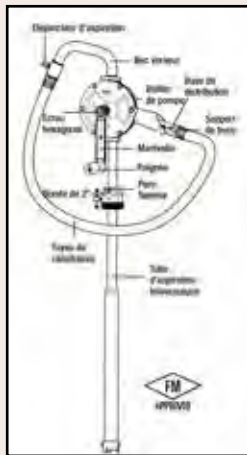

POMPE DE TYPE À TIRER POUR BARIL HOMOLOGUÉE FM

Éléments immergés:

Acier inoxydable 316, PTFE

- Pour le transfert rapide de la plupart des solvants, acides et produits chimiques corrosifs
- AVERTISSEMENT! La compatibilité chimique de chaque pompe doit être vérifiée POUR CHAQUE LIQUIDE UTILISÉ EN FOURNISSANT SON NOM CHIMIQUE. Veuillez contacter votre représentant pour les compatibilités chimiques
- Conçue pour les barils de 15-55 gallons avec adaptateur pour bonde de 2"
- Pompe fabriquée en acier inoxydable 316 avec piston joint d'étanchéité en PTFE
- Fils de liaison et de masse robustes prévenant la charge statique dangereuse
- Fils fixé par contre-écrou avec pinces alligator robustes
- Pare-flamme intérieur intégré prévenant le retour de la flamme
- Pour capacité en gallons: 55 gal.
- Matériau du corps: Acier inoxydable

No modèle **DC765**



HOMOLOGUÉES



SPÉCIFICATIONS DE LA POMPE

Entrée/sortie	3/4" NPT (F)
Débit	38LPM (10 GPM) @120 RPM
Température maximale du liquide	250°F/ 120°C
Montage	Adaptateur de bonde de 2" MNPT
Viscosité maximale	2000 SSU
Longueur du tube d'aspiration	18,2" (460mm) à 34,5" (875mm)

SPÉCIFICATIONS DE LA POMPE

Entrée/sortie	N/A
Débit	7 oz/course
Température maximale du liquide	140°F/ 60°C
Montage	Adaptateur de bonde de 2" MNPT
Viscosité maximale	50 SSU
Longueur du tube d'aspiration	22" (550mm)

POMPES À EAU

POMPE UTILITAIRE SUBMERSIBLE

- Tension: 115 V
- Fonctionnement continu et poignée accessible aisément pour la portabilité
- Fabrication en thermoplastique renforcé résistant à la corrosion
- Design d'aspiration inférieure filtrant les résidus et élimine l'eau jusqu'à 1/4" de la surface
- Moteur de protection automatique intégrée contre la surcharge thermique
- Vidange de 3/4" NPT, adaptateur 1-1/4" compris
- Vidange sur le dessus
- Cordon d'alimentation de 10'



No modèle	Moteur	Débit max.	Ampères
DC650	1/6	1750 gal./h	3,2
DC651	1/3	2160 gal./h	4

POMPE UTILITAIRE SUBMERSIBLE AUTOMATIQUE

- Moteur: 1/3 CV
- Débit max.: 2160 gal./h
- Tension: 115 V
- Ampères: 4A
- Activation automatique à la détection de 1-1/2" d'eau, se désactive lorsque l'eau tombe sous 1/4"
- Fabrication en thermoplastique renforcé résistant à la corrosion
- Design d'aspiration inférieure filtrant les résidus et élimine l'eau jusqu'à 1/4" de la surface
- Moteur à condensateur auxiliaire permanent et protection automatique intégrée contre la surcharge thermique
- Vidange de 1" NPT, adaptateur 3/4" compris
- Cordon d'alimentation de 10'



No modèle **DC652**

POMPE AUTOMATIQUE POUR COUVERTURE DE PISCINE

- Moteur: 1/4 CV
- Débit max.: 2310 gal./h
- Tension: 115 V
- Hauteur d'aspiration: 20'
- Activation automatique à la détection de 2" d'eau
- Fabrication en thermoplastique renforcé résistant à la corrosion
- Design d'aspiration inférieure filtrant les résidus et élimine l'eau jusqu'à 1/4"
- Protection automatique intégrée contre la surcharge thermique
- Cordon d'alimentation de 25'
- Adaptateur pour clapet antiretour de 3/4" NPT compris



No modèle **DC654**

POMPE DE BATTERIE

- Débit max.: 200 gal./h
- Entrée d'air: 3/4" NPT
- Jusqu'à 5 heures de fonctionnement continu avec trois piles D alcalines
- Comprend un adaptateur pour tuyau de jardin
- Soulève l'eau à une hauteur de 40'
- Peut être utilisé comme siphon
- Alimenté par batterie, sans cordon d'alimentation



No modèle **DC656**

POMPE DE TRANSFERT PORTABLE

- Moteur: 1/10 CV
- Débit max.: 264 gal./h
- Tension: 115 V
- Hauteur d'aspiration: 46'



- Protection automatique intégrée contre la surcharge thermique
- Poignée pratique facilitant le transport
- Vidange de 3/4" NPT
- Comprend tuyau de jardin
- Cordon d'alimentation de 6'
- Accessoire d'aspiration pour l'eau compris

No modèle **DC655**

POMPE À COLONNE DE PLASTIQUE ET BASE EN FONTE

- Débit max.: 3270 gal./h
- Entrée d'air: 1-1/4" NPT
- Base en polypropylène
- Colonne et tige d'entraînement en vinyle résistant à la corrosion
- Interrupteur flottant vertical automatique complètement ajustable
- Design de l'écran d'aspiration supérieur qui prévient les blocages
- Vidange de 1-1/4"
- Adaptateur 1-1/2" compris
- Cordon d'alimentation de 8'

No modèle **DC657**



POMPES À EAU

POMPE DE PUISARD SUBMERSIBLE

- Moteur: 1/3 CV
- Débit max.: 2530 gal./h
- Tension: 115 V
- Ampères: 4,6 A
- Fabrication en thermoplastique renforcé résistant à la corrosion
- Protection automatique intégrée contre la surcharge thermique
- Moteur à condensateur auxiliaire permanent rempli d'huile
- Interrupteur flottant ajustable captif, vertical ou sur le dos
- Design de l'écran d'aspiration supérieur qui prévient les blocages
- Cordon d'alimentation de 10'
- Vidange de 1-1/2" NPT
- Adaptateur de 1-1/4" compris

No modèle **DC658**



POMPE À BOÎTIER EN ACIER INOXYDABLE ET BASE EN FONTE

- Coquille de moteur en acier inoxydable avec volute durable en fonte
- Moteur à condensateur auxiliaire permanent rempli d'huile
- Protection automatique intégrée contre la surcharge thermique
- Tension: 115 V
- Fonctionne automatiquement avec un interrupteur flottant vertical ou sur le dos
- Vidange de 1-1/2"
- Base robuste qui prévient les blocages et les déplacement de la pompe dans le puits
- Cordon d'alimentation de 8'



No modèle	Moteur CV	Débit max.	Ampères
DC659	1/3	3630 gal./h	4,5
DC660	1/2	4400 gal./h	5

POMPE D'ÉGOÛT EN FONTE

- Moteur: 1/2 CV
- Débit max.: 3880 gal./h
- Tension: 115 V
- Ampères: 6,5 A
- Diamètre max. des résidus: 2"
- Fabrication en fonte durable
- Volute et turbine en fonte durable
- Moteur de protection automatique intégrée contre la surcharge thermique
- Fonctionne automatiquement avec un interrupteur flottant vertical ou sur le dos
- Vidange de 2" NPT
- Cordon d'alimentation de 10'

No modèle **DC661**



POMPE À JET EN FONTE À DOUBLE TENSION TRANSFORMABLE

- Moteur: 1 CV
- Débit max.: 920 gal./h
- Tension: 115/230 V
- Hauteur d'aspiration: 198'
- Pour les travaux en puit peu profond dans 25' d'eau ou moins
- Pour les travaux dans les puits profond, jusqu'à 25'-80'
- Boîtier de pompe en fonte durable
- Protection automatique intégrée contre la surcharge thermique
- Éjecteur compris pour une utilisation dans les puits profond
- Aspiration de 1-1/4" NPT et vidange de 1" NPT

No modèle **DC664**



POMPE À JET EN FONTE À DOUBLE TENSION POUR PUIT PEU PROFOND

- Moteur: 1/2 CV
- Débit max.: 710 gal./h
- Tension: 115/230 V
- Hauteur d'aspiration: 25'
- Pour les puits peu profond de 25' ou moins
- Boîtier de pompe en fonte durable
- Protection automatique intégrée contre la surcharge thermique
- Interrupteur à pression pré-réglé à 30-50 PSI
- Aspiration de 1-1/4" NPT et vidange de 1" NPT

No modèle **DC662**





OUTILS POUR EMBALLAGE

Couteaux utilitaires.	154 - 155
Pochette pour bordereau d'expédition	156
Sacs en poly	156
Dévidoirs de rubans et rubans.	157 - 158
Soudeuses	159
Dévidoirs de film étirable.	159
Outils de calibrage pour boîtes de carton	159
Scelleuses de sacs.	159
Feuillards en acier et outils de cerclage.	161
Distributeur de feuillards en acier.	161
Feuillard en plastique.	164
Feuillards en plastique et distributeurs de feuillards. . . .	164 - 165
Distributeur de feuillards en plastique	164
Fusils à colle.	166
Attaches de câbles.	166
Agrafeuses-cloueuses.	167
Marteaux cloueurs	167

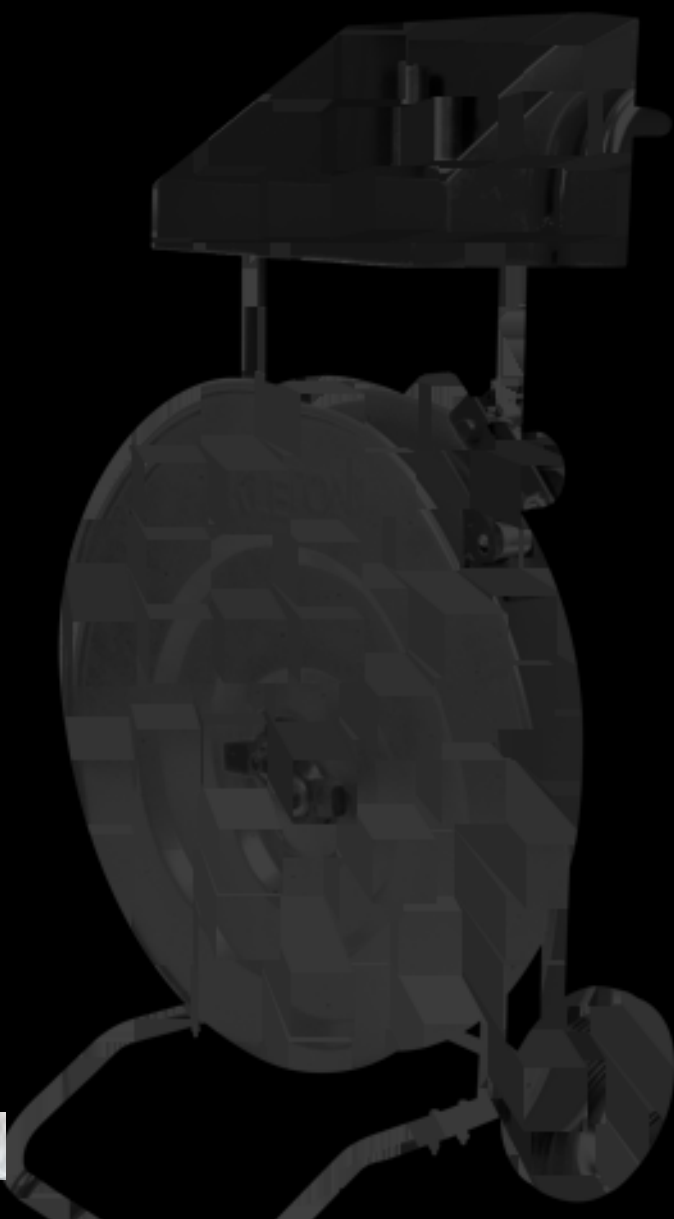

COUTEAUX UTILITAIRES

COUTEAUX UTILITAIRES ROBUSTES ATK100

- Autochargement de la lame
- Autoverrouillage de la lame
- Verrou-écrou qui s'opère avec le pouce pour travail intensif
- Insertion de caoutchouc à la poignée pour prise supérieur
- Lames autocassables
- Coupe-lames intégré
- Comprend quatre lames robustes
- Requier une lame de 18 mm

No modèle **PE812**



COUTEAUX UTILITAIRES PROFESSIONNELS ATK300

- Autoverrouillage de la lame
- Lames autocassables
- Coupe-lames intégré
- Requier une lame de 18 mm

No modèle **PE814**



COUTEAUX UTILITAIRES PROFESSIONNELS ATK400

- Bouton de verrouillage de la lame
- Lames autocassables
- Coupe-lames intégré
- Requier une lame de 18 mm

No modèle **PE813**



COUTEAUX UTILITAIRES D'USAGE GÉNÉRAL ATK600

- Lames autocassables
- Coupe-lames intégré
- Comprend une lame supplémentaire
- Requier une lame de 18 mm

No modèle **PE345**



COUTEAUX UTILITAIRES D'USAGE GÉNÉRAL ATK700

- Autoverrouillage de la lame
- Corps en plastique ABS durable
- Lames autocassables
- Design léger
- Coupe-lames intégré
- Requier une lame de 18 mm

No modèle **PE549**



COUTEAUX UTILITAIRES



COUTEAU UTILITAIRE EN ACIER INOXYDABLE ATK500

- Autoverrouillage des lames
- Lames autocassables
- Coupe-lames intégré
- Agrafe de ceinture intégrée
- Requier une lame de 9 mm

No modèle **PE815**



COUTEAU UTILITAIRE ROBUSTE ATK800

- Dimensions de la lame: 25 mm x 139 mm
- Épaisseur de la lame: 0,7 mm
- Bouton de verrouillage de la lame
- Poignée ergonomique pour une prise supérieure
- Lames autocassables
- Requier une lame de 25 mm

No modèle **PF710**



COUTEAU UTILITAIRE ROBUSTE ATK900

- Dimensions de la lame: 18 mm x 139 mm
- Épaisseur de la lame: 0,7 mm
- Bouton de verrouillage de la lame
- Poignée ergonomique pour une prise supérieure
- Lames autocassables
- Requier une lame de 25 mm

No modèle **PF711**



COUTEAU UTILITAIRE AUTORÉTRACTABLE ATK1000

- Lame autorétractable pour une meilleure sécurité
- Corps en plastique ABS durable
- Design léger

No modèle **PF708**

No modèle **PF709** - Lame de rechange

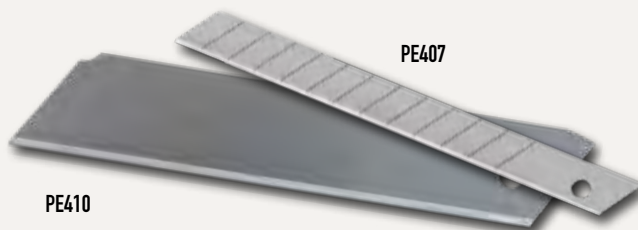

LAMES POUR COUTEAUX UTILITAIRES

No modèle	Dimensions	Épaisseur	Qté /pqt
PE407	9 mm	0,4 mm	10
PF205	18 mm	0,5 mm	10
PE410	25 mm	0,7 mm	10

ACCESSOIRES POUR EMBALLAGE

POCHETTE POUR BORDEREAU D'EXPÉDITION

- Idéale pour bordereaux d'expédition, factures, spécifications, garanties, directives, etc.
- Qté/caisse: 1000

No modèle	Dimensions extérieures lo" x la"	Dimensions intérieures L" x W"	Style
PF878	4-1/2 x 5-1/2	4 x 5	Bordereau d'expédition ci-inclus/Bilingue
PF879	4-1/2 x 5-1/2	4 x 5	Vierge
PF880	4-1/2 x 5-1/2	4 x 5	Packing List Enclosed/Anglais
PF881	7 x 5-1/2	6-1/2 x 5	Vierge
PF882	7 x 5-1/2	6-1/2 x 5	Bordereau d'expédition ci-inclus/Bilingue
PF883	10 x 5-1/2	9-1/2 x 5	Vierge



SACS REFERMABLES EN POLY

- Trous permettant d'accrocher le sac à un crochet
- Glissière facilitant la fermeture et l'ouverture du sac
- Épaisseur: 2 mils
- Qté/pqt: 100



No modèle	Dimensions lo" x la"
PF915	3 x 4
PF919	3 x 5
PF922	4 x 4
PF925	4 x 6
PF928	4 x 8
PF929	5 x 7
PF932	5 x 8
PF935	6 x 6
PF937	6 x 8
PF942	6 x 9
PF946	8 x 10
PF949	9 x 6
PF950	9 x 12
PF954	10 x 12
PF957	10 x 13
PF958	12 x 12
PF961	12 x 15
PF965	15 x 20

SACS REFERMABLES EN POLY

- Trous permettant d'accrocher le sac à un crochet
- Glissière facilitant la fermeture et l'ouverture du sac
- Identifiez le contenu grâce à l'étiquette blanche inscriptible
- Épaisseur: 2 mils
- Qté/pqt: 100

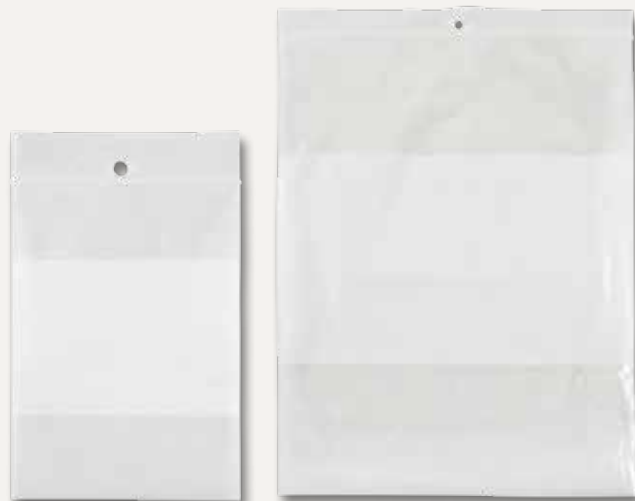

No modèle	Dimensions lo" x la"
PF916	3 x 4
PF918	3 x 5
PF926	4 x 6
PF933	5 x 8
PF941	6 x 9
PF948	8 x 10
PF951	9 x 12
PF963	12 x 15



GUIDE DE SÉLECTION DE RUBAN

Quel est le meilleur ruban pour votre travail... thermo fusible ou acrylique? Au moment de sceller un emballage, il est important de choisir le bon type de ruban pour le carton, afin d'assurer que la boîte demeure bien fermée durant l'expédition ou l'entreposage. Le tableau suivant affiche une comparaison de deux types de ruban d'emballage populaires.

Critère	Ruban thermo fusible	Ruban acrylique
Features	Adhésion et résistance à la traction globales supérieures Adhésion rapide, adhère avec pression et temps de contact minimes	Bonne pour les températures extrêmes Résistance élevée à l'oxydation, ne jaunit pas avec le temps
Meilleures utilisations	Expédition & entreposage à court terme Boîtes d'emballage fabriquées en carton recyclé	Entreposage à long terme Environnements humides et poussiéreux

RUBAN D'EMBALLAGE THERMOFUSIBLE

- Résistance à l'arrachement et résistance à la traction supérieures
- Idéal pour les boîtes contenant de grandes quantités de matériaux recyclés
- Convient à l'expédition et à l'entreposage de courte durée
- Couleur: Transparent

No modèle	Largeur	Longueur	Épaisseur
PG127	48 mm (2")	66 m (216')	1,6 mils
PG128	48 mm (2")	100 m (328')	1,6 mils
PG129	48 mm (2")	100 m (328')	2 mils
PG130	72 mm (3")	66 m (216')	1,6 mils
PG131	48 mm (2")	132 m (432')	1,6 mils



RUBAN D'EMBALLAGE EN ACRYLIQUE

- Allongement à la rupture: 1,3
- Ruban adhésif en acrylique de qualité qui procure un rendement constant
- Conçu pour résister au déchirement de la couture centrale
- Convient à la plupart des dévidoirs de ruban
- Couleur: Transparent

No modèle	Largeur	Longueur	Épaisseur
PF231	48 mm (2")	66 m (216')	1,6 mils
PF232	48 mm (2")	100 m (328')	1,6 mils
PF233	48 mm (2")	100 m (328')	2 mils
PF234	72 mm (3")	66 m (216')	1,6 mils
PF235	48 mm (2")	132 m (432')	1,6 mils



DÉVIDOIRS DE RUBANS ET RUBANS UTILITAIRES

DÉVIDOIRS DE RUBANS

- Distributeurs de rubans industriels fabriqués en acier et en plastique très résistant aux impacts
- Frein réglable qui vous permet de choisir la tension désirée



PE321

Lame de sûreté rétractable qui protège l'opérateur des blessures



PF713

Lame non-rétractable avec dispositif de sécurité

No modèle	Description	Lame
PE321	Plastique, usage standard 2"	Rétractable
PE322	Acier, usage industriel 2"	Rétractable
PE323	Acier, usage industriel 3"	Rétractable
PF712	Plastique, usage standard 2"	Non-rétractable
PF713	Acier, usage industriel 2"	Non-rétractable
PF714	Acier, usage industriel 3"	Non-rétractable

DÉVIDOIR DE RUBAN KRAFT MANUEL

- Tirez simplement sur la poignée pour humecter et distribuer la longueur de ruban gommé désirée
- Levier manuel pour distribuer et couper le ruban jusqu'à 44" de longueur
- Poids: 20,46 lb

No modèle **PG200**

* Ruban vendu séparément



RUBAN KRAFT RENFORCÉ

- L'adhésif activé par l'eau adhère au carton même en présence de poussière ou de saleté
- Recommandé pour l'utilisation sur les boîtes de carton légères d'un poids maximal de 20 lbs.
- Renforcé avec de la fibre de verre, ce qui améliore la résistance du ruban
- Largeur: 75 mm (3")
- Longueur: 150 m (492')
- Couleur: Kraft



No modèle **PG132**

RUBAN ADHÉSIF DE CATÉGORIE UTILITAIRE

- Idéal pour une grande variété de projets et de travaux
- Résistant à l'eau
- Se déchire facilement
- Couleur: Argent



No modèle	Largeur	Longueur	Épaisseur
PF688	50 mm (2")	55 m (180')	9 mils
PF689	50 mm (2")	45 m (150')	6 mils



PF464

SOUDEUSES MANUELLES PAR IMPULSION

- Utilisés pour sceller les sacs de polyéthylène, de polypropylène et de PVC
- Compactes
- Légères
- Faciles à utiliser
- 110 V

No modèle	Dim"	Puissance	Bande en silicone de rechange	Bande en PTFE de rechange
PF464	8	260 W	PF467	PF468
PF465	12	380 W	PF470	PF471

SCELLEUSES DE SACS

- Scelleuse de sacs robuste avec coupe-ruban
- Facile à utiliser, simplement tourner le sac pour le fermer et passer dans la fente
- Convient au ruban de largeur: 3/8"

No modèle **PE356**



PIÈCES DE RECHANGE

No modèle **PE383**, lame de rechange

OUTILS DE CALIBRAGE POUR BOÎTES DE CARTON

- Idéal pour couper des boîtes à la profondeur désirée
- Réduit les coûts de matériaux de remplissage, d'emballage et d'expédition
- Règle de 12" permettant des mesures précises

No modèle **PF345**



PIÈCES DE RECHANGE

No modèle **PF346**, lame de rechange

DÉVIDOIRS DE RUBAN ADHÉSIF OPAQUE

- Dévidoir manuel
- Pour rouleaux jusqu'à 1" de largeur
- Métal

No modèle **PE355**



PE355

DÉVIDOIRS DE FILM ÉTIRABLE

- Roulement à aiguilles sur le dessus et le dessous de l'appareil qui permet plus de contrôle de la tension
- Bouton de contrôle de la tension sur le dessus qui assure un emballage lisse et bien tendu
- Bouton de contrôle de la tension fournit aussi une deuxième prise pour plus de stabilité
- Plateau supérieur fabriqué en aluminium coulé pour plus de durabilité
- S'ajustent pour largeurs de rouleaux de 11" à 18"

No modèle **PE354**



PE354



KLETON

FEUILLARDS EN ACIER ET OUTILS DE CERCLAGE

FEUILLARDS EN ACIER

- Le matériau le plus résistant, idéal pour une grande variété d'exigences de cerclage
- Idéal pour les envois très lourds, lorsqu'une protection plus résistante que le polypropylène ou le polyester est nécessaire
- Fini ciré et peinturé noir
- À enroulement oscillé



No modèle	Largeur x épaisseur de feuillard"	Dimensions du centre"	Résistance	
			lb	Bobine'
PG001	3/8 x 0,015	16 x 3	680	5310
PG002	3/8 x 0,020	16 x 3	900	3800
PG003	1/2 x 0,015	16 x 3	910	3550
PF404	1/2 x 0,020	16 x 3	1200	2940
PG004	1/2 x 0,023	16 x 3	1380	2370
PG005	5/8 x 0,015	16 x 3	1125	2820
PF405	5/8 x 0,020	16 x 3	1500	2360
PG006	5/8 x 0,023	16 x 3	1725	1890
PG007	3/4 x 0,015	16 x 3	1360	2385
PF406	3/4 x 0,020	16 x 3	1800	1960
PG008	3/4 x 0,023	16 x 3	2070	1580
PF407*	1-1/4 x 0,031	16 x 1-1/4	5500	760

* Enroulé en couches

DISTRIBUTEUR DE FEUILLARDS EN PLASTIQUE & ACIER

- Pour utiliser avec les feuillards de 1/2" - 3/4"
- Chariot conçu pour être compatible avec les feuillards en polyester, en polypropylène et en acier
- Les trois disques uniques conviennent pour trois grandeurs de noyaux de feuillards: 8" x 8", 16" x 3" et 16" x 6"
- Rouleaux en caoutchouc qui empêchent le feuillard de se dérouler
- Chariot avec grand plateau d'entreposage pour les accessoires
- Roues en caoutchouc robuste 8" pour faciliter la manoeuvrabilité

No modèle **PE555**



www.youtube.com/KletonInd

Pour plus d'informations sur celui-ci ou d'autres produits KLETON s.v.p. nous visiter à www.youtube.com/user/KletonInd

JOINTS EN ACIER

- Acier entièrement galvanisé
- Type ouvert (à pression): utiliser sur les surfaces plates et lisses
- Type entièrement fermé (à pousser): utiliser sur les surfaces courbées et irrégulière

No modèle	Largeur de feuillard"	Qté /boîte
PF408	1/2	2000
PF409	5/8	2000
PF410	3/4	2000
PF411	1/2	5000
PF412	5/8	5000
PF413	3/4	5000
PF414	1-1/4	1000

OUVERT (À PRESSION)

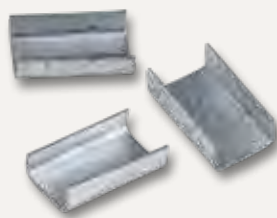

No modèle	Largeur de feuillard"	Qté /boîte
PF415	1/2	2000
PF416	5/8	2000
PF417	3/4	2000
PF418	1/2	5000
PF419	5/8	5000
PF420	3/4	5000
PF421	1-1/4	1000

COMPLÈTEMENT FERMÉ (À POUSSER)



SCELLEURS POUR FEUILLARD EN ACIER POUR UTILISATION AVEC JOINT OUVERTS

- Double cran qui crée un joint de fermeture solide
- Fabrication en acier traité thermiquement pour une durabilité supplémentaire
- Poignées sphériques qui offrent une prise supérieure
- Idéals pour utilisation avec les tendeurs à roue d'avance



PA550

No modèle	Largeur de feuillard"	Épaisseur de feuillard"
PA550	1/2	0,018 x 0,023
PA562	5/8	0,018 x 0,023
PA551	3/4	0,018 x 0,027

POUR UTILISATION AVEC JOINTS FERMÉS ET SEMI-FERMÉS

- Simple cran pour utilisation avec joints fermés et semi-fermés
- Fabriqué en acier chromé
- Poignées sphériques qui offrent une prise supérieure
- Idéals pour utilisation avec tendeurs à barre d'entraînement



PE351

No modèle	Largeur de feuillard"	Épaisseur de feuillard"
PE351	1/2	0,018 x 0,023
PE352	5/8	0,018 x 0,023
PE353	3/4	0,018 x 0,027

OUTILS DE CERCLAGE POUR FEUILLARDS EN ACIER

SCELLEUR DE FEUILLARD EN ACIER POUR USAGE INTENSIF

- Simple cran
- Fabrication en acier traité thermiquement pour durabilité supplémentaire
- Idéals pour utilisation avec tendeurs à barre d'entraînement
- Convient à largeur de feuillard: 1-1/4"
- Acceptent des feuillards d'acier de 0,025" à 0,035" d'épaisseur

No modèle **PB016** - Utiliser avec type de joint: Fermé/Semi-fermé

No modèle **PF687** - Utiliser avec type de joint: Ouvert

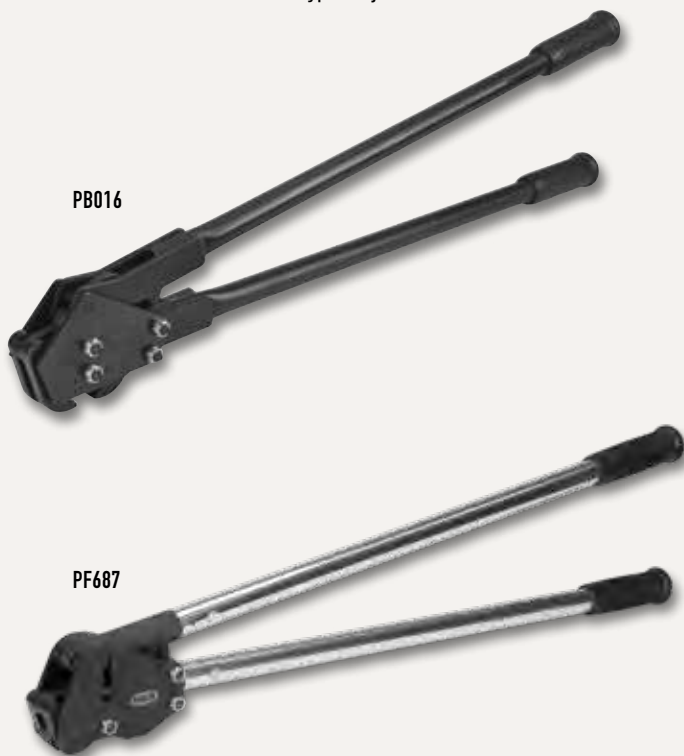

TENDEURS DE FEUILLARD D'ACIER TENDEURS À BARRE D'ENTRAÎNEMENT

- Acceptent des feuillards d'acier de 0,020" d'épaisseur
- Tension légère
- Embuvage limité
- Idéals pour les utilisations sur des surfaces petites, rondes ou irrégulières
- Pour utilisation avec joints (fermés) de type à pousser



No modèle	Description	Largeur de feuillard"
PA567	Standard	3/8 - 1/2
PE350	Usage intensif	3/8 - 3/4

TENDEURS DE FEUILLARD D'ACIER TENDEUR À ROUE D'AVANCE

- Accepte les feuillards d'acier de 0,035" d'épaisseur
- Fonctionnement rapide et facile
- Tensions moyenne/intense
- Embuvage illimité
- Idéal pour les utilisations sur surfaces planes
- Pour utilisation avec joints ouverts

No modèle	Description	Largeur de feuillard"
PC938	Standard	3/8 - 3/4
PC399	Usage intensif	3/4 - 1-1/4



OUTILS DE CERCLAGE POUR FEUILLARDS EN ACIER

COUPOIRS SÉCURITAIRES POUR FEUILLARD EN ACIER USAGE STANDARD

- Coupe des feuillards d'acier de 3/8 - 1-1/4" de largeur x 0,036" d'épaisseur
- Conception sécuritaire qui maintient le feuillard en place, empêchant ainsi les blessures causées par des embouts qui claquent lorsque coupés
- Tampons en caoutchouc qui relâchent délicatement le feuillard au moment de sa coupe

No modèle **PC446**



COUPOIRS SÉCURITAIRES POUR FEUILLARD EN ACIER USAGE INTENSIF

- Coupe des feuillards d'acier de 3/8 - 2" de largeur x 0,050" d'épaisseur
- Conception puissante en acier matricié
- Performance à usage intensif pour les utilisations industrielles
- 24" de longueur

No modèle **PC479**



OUTIL POUR SCELLAGE MANUEL SANS JOINT DE FEUILLARDS D'ACIER

- Outil polyvalent qui coupe, serre et scelle pour une efficacité de travail optimale
- Scellage des joints par perforation pour assurer la sécurité du feuillard
- Conçu pour résister à une utilisation intensive
- Type: À barre d'entraînement
- Convient à largeur de feuillard: 1/2" - 3/4"
- Convient à épaisseur de feuillard: 0,015" - 0,027"

No modèle **PF705**



ENSEMBLE DE CERCLAGE EN ACIER DE 1/2" SYSTÈME EFFICACE ET FACILE À UTILISER

Comprend des joints fermés pour des surfaces irrégulières
Comprend les composants suivants:

- 1- **PF404** feuillard d'acier 1/2" x 0,020"
- 1- **PC446** coupeur 3/8" à 1-1/4"
- 1- **PA567** tendeur à pression 3/8" à 1/2"
- 1- **PE351** scelleuse 1/2" de largeur pour joints fermés
- 1- **PF415** joints fermés 1/2" de largeur, 2000/boîte
- 1- **PE555** distributeur

No modèle **PB655**



ENSEMBLE DE CERCLAGE EN ACIER DE 1/2" SYSTÈME EFFICACE ET FACILE À UTILISER

Comprend des joints ouverts pour des surfaces planes
Comprend les composants suivants:

- 1- **PF404** feuillard d'acier 1/2" x 0,020"
- 1- **PC446** coupeur 3/8" à 1-1/4"
- 1- **PC938** tendeur à pression 3/8" à 3/4" de largeur
- 1- **PA550** scelleuse 1/2" de largeur pour joints ouverts
- 1- **PF408** joints ouverts 1/2" de large, 2000/boîte
- 1- **PE555** distributeur

No modèle **PB654**



FEUILLARDS EN PLASTIQUE ET DISTRIBUTEURS DE FEUILLARDS

FEUILLARD EN POLYPROPYLÈNE

- Idéal pour la palettisation légère et l'enlèvement
- Léger, facile à utiliser et recyclable

No modèle	Largeur du feuillard"	Épaisseur de feuillard"	Pieds/bobine'	Dim du noyau"	Force lb	Couleur	Calibre
PF983	3/8	0,024	12,900	8 x 8	300	Blanc	Machine
PF984	1/2	0,023	9,900	8 x 8	300	Blanc	Machine
PF985	1/2	0,035	5,600	16 x 6	750	Noir	Manuelle
PF986	1/2	0,032	7,200	16 x 6	600	Noir	Manuelle
PF987	1/2	0,032	7,200	8 x 8	600	Noir	Manuelle
PF988	5/8	0,030	6,000	8 x 8	700	Noir	Manuelle



FEUILLARD EN POLYESTER

- Idéal pour la palettisation moyenne à lourde
- Résistant à l'humidité, manipulation sécuritaire et recyclable
- Homologué par «Association of American Railroads» (AAR)
- Pieds/bobine: 4000'
- Largeur du feuillard: 5/8"
- Dimensions du noyau: 16" x 6"
- Force: 1400 lb
- Calibre manuelle
- Épaisseur de feuillard

No modèle **PG175**



JOINTS DENTELÉS POUR FEUILLARD

- Joints dentelés pour utilisation avec un feuillard en polyester
- Convient à largeur de feuillard: 5/8"
- Qté/Bte: 1000

No modèle **PF991**



JOINTS EN ACIER

- En acier entièrement galvanisé
- À enclenchement: pour surfaces planes et lisses
- À pousser: pour surfaces courbées et irrégulières



OUVERTS

No modèle	Largeur de feuillard	Qté/bte
PF408	1/2	2000
PF409	5/8	2000
PF410	3/4	2000
PF411	1/2	5000
PF412	5/8	5000
PF413	3/4	5000
PF414	1-1/4	1000

FULLY CLOSED (PUSH)

No modèle	Largeur de feuillard	Qté/bte
PF415	1/2	2000
PF416	5/8	2000
PF417	3/4	2000
PF418	1/2	5000
PF419	5/8	5000
PF420	3/4	5000
PF421	1-1/4	1000

DISTRIBUTEUR DE FEUILLARDS EN POLYESTER & POLYPROPYLÈNE

- Chariot avec grand plateau d'entreposage pour les accessoires
- Pour utiliser avec les feuillards de 1/2" - 3/4"
- Roues en caoutchouc robuste de 8" pour faciliter la manoeuvrabilité
- Convient à largeur de rouleau: 8"

No modèle **PF807**



DISTRIBUTEUR DE FEUILLARDS EN PLASTIQUE & ACIER

- Pour utiliser avec les feuillards de 1/2" - 3/4"
- Chariot conçu pour être compatible avec les feuillards en polyester, en polypropylène et en acier
- Les trois disques uniques conviennent pour trois grandeurs de noyaux de feuillards: 8" x 8", 16" x 3" et 16" x 6"
- Rouleaux en caoutchouc qui empêchent le feuillard de se dérouler
- Chariot avec grand plateau d'entreposage pour les accessoires
- Roues en caoutchouc robuste 8" pour faciliter la manoeuvrabilité

No modèle **PE555**



OUTILS DE CERCLAGE POUR FEUILLARDS EN PLASTIQUE

TENDEURS POUR FEUILLARD EN POLYPROPYLENE ET POLYESTER

- Acceptent des feuillards de 3/8 - 3/4" de largeur et jusqu'à 0,035" d'épaisseur
- Conception et performance supérieurs
- Bagues en cuivre de première qualité
- Coupoir de feuillard intégré
- Idéals pour utilisation sur surfaces planes
- Pour utiliser avec des joints ouverts ou des boucles



No modèle **PC939**

TENDEUR POUR FEUILLARD EN POLYESTER

- Convient à largeur de feuillard: 3/8 à 3/4"
- Convient à l'épaisseur de feuillard: 0,023" à 0,039"
- Serre le feuillard rapidement et facilement
- Coupoir de feuillard intégré
- Idéal pour utilisation sur surfaces planes
- Compatible avec les feuillards en polyester

No modèle **PF993**



SERTISSEURS POUR FEUILLARD EN POLYPROPYLENE

- Fabrication en acier traité à chaud pour une durabilité et une résistance supérieures
- Empêchent le desserrage du feuillard pendant le transport
- Poignée de 18" de longueur qui requiert moins d'effort
- Utilisez sur les joints en acier ouverts



PA555

SERTISSEUR DE FEUILLARD EN POLYESTER

- Fabrication en acier traité à chaud pour une durabilité et une résistance supérieures
- Empêche le desserrage du feuillard lors du transport
- Poignée de 18" de longueur requérant moins d'effort
- Mâchoires déportées plus longues d'un côté pour une meilleure prise
- Spécialement conçu pour utilisation sur les joints dentelés
- Fits strap 5/8" strap width

No modèle **PF992**



No modèle	Largeur de feuillard"	Épaisseur de feuillard"
PA555	1/2	≤ 0,027
PA556	5/8	0,023 - 0,039
PF459	3/4	≤ 0,027

ENSEMBLE DE CERCLAGE EN POLYESTER 5/8" SYSTEME EFFICACE ET FACILE A UTILISER

Comprend les composants suivants:

- 1- PE555 distributeur,
- 1- PF990 feuillard en polyester 5/8" x 4000' x 1600 lb de résistance
- 1- PF991 boîte de joints ouverts 5/8" 1000/bte
- 1- PF992 sertisseur de feuillard en polyester 5/8"
- 1- PF993 tendeur pour feuillard en polyester

No modèle **PG187**



ENSEMBLE DE CERCLAGE EN POLYPROPYLENE 1/2" SYSTEME EFFICACE ET FACILE A UTILISER

Comprend les composants suivants:

- 1- PF985 feuillard en polypropylène de 1/2" x 5600', résistance à la traction de 750 lb
- 1- PE555 distributeur
- 1- PA555 sertisseur de feuillards en poly de 1/2"
- 1- PC939 tendeur pour feuillards en polypropylène et polyester
- 1- PF408 joints ouverts de 1/2", 2000/boîte

No modèle **PD023**



FUSILS À COLLE ET ATTACHES DE CÂBLES

outilsaurora™

PE339



FUSILS À COLLE PROFESSIONNELS

- Parfait pour coller le carton mince ou pour les petits projets en usine
- Accepte les bâtons de colle réguliers de 7/16" de diamètre
- Gâchette conçue pour une meilleure prise
- Distribue la colle de façon précise et régulière
- Réchauffeur de 120 V / 80 W
- Support en fil métallique compris

No modèle **PE339**

PE340



FUSILS À COLLE POUR USAGE INTENSIF

- Idéal pour un usage moyen ou intensif
- Accepte les bâtons de colle réguliers de 7/16" de diamètre
- Gâchette ergonomique pour une meilleure prise et un confort accru
- Distribue la colle de façon précise et régulière
- Interrupteur marche/arrêt illuminé
- Réchauffeur de 120 V / 100 W
- Support en fil métallique compris

No modèle **PE340**

BÂTONS DE COLLE

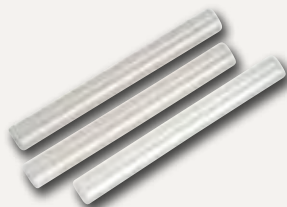

No modèle	Type de colle	Viscosité centipoise	Point de fusion		Utilisations typiques	Dim"	Qté /bte
			°C	°F			
PE341	Clear	11000-13000	77-82	170-180	Haute résistance, haute température, pour matériaux non poreux tels que le métal et les plastiques	7/16 x 4	2000
PE342	Clear	11000-13000	77-82	170-180	Haute résistance, haute température, pour matériaux non poreux tels que le métal et les plastiques	7/16 x 10	803
PE343	Amber	5000	95	203	Pour matériaux poreux tels que les boîtes de carton ondulé ou le bois	7/16 x 15	536
PE541	Clear	9400	80	176	Toutes les températures, tout usage, pour matériaux poreux et non poreux	7/16 x 10	803

ATTACHES DE CÂBLES

outilsaurora™

- Fabriquées en Zytel^{MD} 101F et Ascend^{MC} Vydine^{MD} 21SPF de Dupont^{MC}
- Idéales pour les températures allant de -20°C to 80°C
- Le modèle **PF396** offre l'avantage additionnel de résister aux éléments



JEUX D'ATTACHES DE CÂBLES

No modèle **PF397**

Jeu comprend: 400 x PF387, 400 x PF389, 200 x PF391

No modèle **PF398**

Jeu comprend: 50 x PF393, 50 x PF395

No modèle	Style	Longueur"	Dia paquet min" - max"	Résistance traction lb	Qté /sac
PF385	Naturel	4	1/16 - 7/8	18	1000
PF386	Noir	4	1/16 - 7/8	18	1000
PF387	Naturel	6	1/16 - 1-1/4	40	1000
PF388	Noir	6	1/16 - 1-1/4	40	1000
PF389	Naturel	8	1/16 - 1-3/4	50	1000
PF390	Noir	8	1/16 - 1-3/4	50	1000
PF391	Naturel	11	1/16 - 3	50	1000
PF392	Noir	11	1/16 - 3	50	1000
PF393	Naturel	15	1/16 - 4	120	100
PF394	Noir	15	1/16 - 4	120	100
PF395	Naturel	24	3/16 - 7	175	100
PF396	Noir	24	3/16 - 7	175	100

AGRAFEUSES CLOEUSES

AGRAFEUSES-CLOEUSES ROBUSTES

- Fabrication entièrement en acier avec poignée en caoutchouc pour une prise supérieure
- Facile à manier, bras de levier double qui réduit la fatigue de l'opérateur
- Poignée profilée dotée d'un butoir d'arrêt moulé en plastique
- Alimentation par le bas, avec mécanisme antiblocage
- Mécanisme à déclenchement réglable pour faciliter le travail
- Accepte des agrafes en trois longueurs: 5/16", 3/8" et 1/2" avec une couronne d'une largeur de 3/8"

No modèle **PE337**



MARTEAUX CLOEURS ROBUSTES

- Fabrication entièrement en acier avec poignée en caoutchouc pour une prise supérieure
- Chargement par l'arrière blocable et mécanisme antiblocage
- Bord de frappe rétractable
- Fini chromé
- Accepte des agrafes en trois longueurs: 5/16", 3/8" et 1/2" avec une couronne d'une largeur de 3/8"

No modèle **PE338**



AGRAFES

No modèle	Longueur"	Qté /boîte
ON919	5/16	5000
ON920	3/8	5000
ON921	1/2	5000



INDEX

A	
Agrafes.....	167
Agrafeuses-cloueuses robustes.....	167
Armoires de rangement.....	114-115
Armoire de cylindres à gaz.....	127
Attaches.....	138
Attaches de câbles.....	166
B	
Bâches.....	136-138
Bacs.....	116-122
Bacs inclinables.....	118
Bacs en plastique.....	116-122
Bacs en plastique Géants.....	117
Bacs en plastique hi-stak.....	116
Bacs repliables.....	119
Bancs.....	88
Bancs pliants.....	85
Bancs pour vestiaires.....	88
Barrières de sécurité.....	131-133
Basculeurs de bidon.....	141
Bases pour machines.....	83
Basket Wire Shelving.....	104
Bâtons de colle.....	166
Butoirs.....	133
Butoirs moulés pour quai.....	63
C	
Cales de roue.....	62-63
Cale de roue pour la glace.....	63
Carrousels de rangement.....	109
Casiers.....	96-97
Casiers à tiroirs.....	109, 118
Casiers pour pièces.....	110-113
Chaises.....	85
Chaises pilants.....	85
Chariot à berceaux.....	53
Chariot à berceaux pour tuyaux et barres.....	53
Chariots à cueillette.....	37
Chariots à engrenages.....	17, 41
Chariots fermés en treillis métallique.....	105
Chariots à plateforme.....	39-46, 49-50
Chariots à plateforme institutionnels.....	48
Chariots à plateforme pliants.....	48
Chariot à plateforme pour matériaux de construction.....	55
Chariots à plateforme surélevée.....	46
Chariots à plateforme U-Boat.....	54
Chariots à tablettes inclinées.....	104
Chariots à tablettes.....	33-40
Chariots basculeurs.....	26
Chariot de bureau en treillis pour le courrier.....	41
Chariot-caisse.....	27-30
Chariots de service.....	38-39
Chariots de service mobiles.....	38
Chariots de sécurité.....	32
Chariot de soudage MIG.....	21
Chariots grillagés pour transport.....	29-31
Chariot portatif pour matériaux bobinés.....	57
Chariot mobile pour matériaux bobinés.....	57
Chariots pour barils.....	143
Chariots pour bouteilles de gaz.....	21
Chariot pour chaises pliantes.....	85
Chariot pour cônes.....	19
Chariots pour panneaux.....	55
Chariots surbaissés.....	36
Chariots triangulaires.....	54
Chariots utilitaires.....	40-41
Chariots wagon à plateforme.....	46
Chevalets.....	56
Chevalets à barils.....	141
Clé à barils deluxe.....	145
Clés pour bouchons-écrous.....	145
Conteneurs autobasculants.....	26
Conteneur autobasculateur démonté.....	27
Conteneurs de vrac empilables.....	123
Couteaux utilitaires.....	154-155
Crochet de levage de barils.....	141
D	
Dessus d'établi.....	76
Distributeur de feuillards.....	161-165
Dévidoirs de câble et supports.....	124
Dévidoirs de film étirable.....	159
Dévidoirs de rubans.....	158
Dévidoirs de ruban adhésif opaque.....	159
Diabes.....	18-25
Diabes à barils.....	142-143
Diabes pour électroménagers.....	25
E	
Échelles.....	91-93
Échelles pliants.....	93
Échelles roulantes.....	91
Échelles roulantes d'accès aux remorques.....	91
Échelles Tilt-n-Roll.....	93
Ensemble de cerclage.....	163-165
Enveloppes protectrices peu encombrantes.....	138
Escabeaux.....	90
Escabeaux roulants Tilt-n-Roll.....	90
Établis.....	65-79
Établi avec armoire.....	82
Établis mobiles.....	81
Établis mobiles à caissons.....	80, 83
Établis mobiles pour outils.....	81
Étagères en treillis.....	98-103, 106-107
Étagères larges.....	108
F	
Feuillards en acier.....	161
Feuillard en plastique.....	164
Feuillard en polyester.....	164
Feuillard en polypropylène.....	164
Fusils à colle.....	166
G	
Gerbeur hydraulique à plateforme.....	13
Gerbeur à plateforme.....	13
I - L	
Joint.....	161
Joints en acier.....	161, 164
Levier stabilisateurs pour remorque.....	63
M - O	
Machine pour sceller les sacs.....	159
Maillons rapides zingués.....	13
Marqueur pour tableau blanc.....	87
Mousquetons.....	13
Nacelles élévatrices.....	94
Outils de calibrage pour boîtes de carton.....	159
P	
Palans.....	15-16
Palans à chaîne.....	15
Palans à levier.....	16
Panneaux & bacs de rangement.....	120-122
Pare-chocs en caoutchouc.....	63
Partitions & cloisons grillagées.....	128-130
Pistolets-agrafeurs à percussion.....	167
Plateformes.....	47
Plateformes avec pieds.....	47
Plateforme de levage à ressorts.....	14
Plateformes de travail.....	90
Plateformes semi-mobiles.....	47
Pompes à eau.....	151-152
Pompe à tambours.....	146-150
Pompes de style siphon.....	148
Portes à lanières.....	135
Porte-barils.....	140
Porte-barils empilables.....	140
Poteau pour barrière de sécurité.....	134
Protecteurs pour montants.....	133
Pupitre d'atelier de style armoire.....	88
R	
Rails protecteurs.....	132-134
Rallonges de fourches.....	12
Rayonnage enclenchable.....	108
Robinet de baril.....	145
Roues semi-pneumatique.....	61
Roulettes.....	58
Roulettes anticrevaissans.....	61
Roulettes en caoutchouc.....	58, 60
Roulettes en nylon.....	59, 61
Roulettes pneumatiques.....	60
Roulettes en polyoléfine.....	59
Roulettes en polyuréthane.....	58
Ruban.....	157-159
Ruban adhésif de catégorie utilitaire.....	158
Ruban d'emballage.....	157
Ruban en acrylique.....	157
Ruban kraft.....	158
S	
Sacs refermables.....	156
Sacs refermables en poly.....	156
Sertisseur de feuillard.....	161-165
Socle.....	51-53
Socles roulants en acier.....	52
Socle roulant en bois dur.....	51
Socle roulant pour palette.....	53
Socles roulants spécialisés.....	52, 54
Soudeuses manuelles par impulsion.....	159
Support à niveau pour boîtes de carton.....	126
Supports avec bacs à plateaux inclinables.....	118
Supports empilables.....	124
Support pour dévidoir à câble.....	124
Supports pour feuilles.....	126
Supports pour tuyaux.....	125
T	
Tableaux blancs.....	86-87
Tableaux de liège.....	86
Tables élévatrices.....	4-7
Tables pilants.....	84
Tabouret.....	86
Tendeurs de feuillard.....	162
Tire-palettes.....	13
Transpalettes.....	8-11
Transpalettes hydrauliques.....	8-11